

▶ T7DEG47W

CS	Návod k použití	2
	Bubnová sušička	
SK	Návod na používanie	28
	Sušička	

USER MANUAL



AEG

OBSAH

1. BEZPEČNOSTNÍ INFORMACE.....	2
2. BEZPEČNOSTNÍ POKYNY	6
3. POPIS SPOTŘEBIČE.....	8
4. OVLÁDACÍ PANEL.....	9
5. PROGRAM.....	10
6. FUNKCE.....	12
7. PŘED PRVNÍM POUŽITÍM.....	13
8. DENNÍ POUŽÍVÁNÍ.....	15
9. TIPY A RADY.....	18
10. ČIŠTĚNÍ A ÚDRŽBA.....	19
11. ODSTRAŇOVÁNÍ ZÁVAD.....	22
12. TECHNICKÉ ÚDAJE.....	24
13. PŘÍSLUŠENSTVÍ.....	25
14. LIST S ÚDAJI O VÝROBKU VE SHODĚ S NAŘÍZENÍM EU Č. 1369/2017.....	26

PRO DOKONALÉ VÝSLEDKY

Děkujeme vám, že jste si zvolili výrobek značky AEG. Aby vám bezchybně sloužil mnoho let, vyrobili jsme jej s pomocí inovativních technologií, které usnadňují život, a vybavili jsme jej funkcemi, které u obyčejných spotřebičů nenajdete. Stačí věnovat pár minut čtení a zjistíte, jak z něho získat co nejvíce.

Navštivte naše stránky ohledně:



Rady ohledně používání, brožury, poradce při potížích, servisních informací:
www.aeg.com/webselfservice



Registrace vašeho spotřebiče, kterou získáte lepší servis:
www.registreaeg.com



Nákupu příslušenství, spotřebního materiálu a originálních náhradních dílů pro váš spotřebič:
www.aeg.com/shop

PÉČE O ZÁKAZNÍKY A SERVIS

Doporučujeme používat originální náhradní díly. Při kontaktu se servisním střediskem se ujistěte, že máte k dispozici následující údaje: Model, výrobní číslo (PNC), sériové číslo. Tyto informace jsou uvedeny na typovém štítku.

⚠ Upozornění / Důležité bezpečnostní informace

ℹ Všeobecné informace a rady

📄 Poznámky k ochraně životního prostředí

Změny vyhrazeny.

1. ⚠ BEZPEČNOSTNÍ INFORMACE

Tento návod si pečlivě přečtete ještě před instalací spotřebiče a jeho prvním použitím. Výrobce nenes

odpovědnost za žádný úraz ani škodu v důsledku nesprávné instalace nebo použití. Návod k použití vždy uchovávejte na bezpečném a přístupném místě pro jeho budoucí použití.



- Přečtěte si přiložené pokyny.



Výstraha: Riziko požáru / hořlavé materiály. Spotřebič obsahuje hořlavý plyn, propan (R290), plyn s vysokým stupněm slučitelnosti s životním prostředím. Udržujte zdroje ohně a vznícení mimo spotřebič. Dávejte pozor, abyste nepoškodili chladicí okruh obsahující propan.

1.1 Bezpečnost dětí a postižených osob



VAROVÁNÍ!

Hrozí nebezpečí udušení, úrazu nebo jiných trvalých následků.

- Tento spotřebič smí používat děti starší osmi let nebo osoby se sníženými fyzickými, smyslovými nebo duševními schopnostmi nebo osoby bez patřičných zkušeností a znalostí, pouze pokud tak činí pod dozorem nebo vedením, které zohledňuje bezpečný provoz spotřebiče, a pokud rozumí rizikům spojeným s provozem spotřebiče.
- Děti ve věku tří až osmi let a osoby s rozsáhlým a komplexním postižením bez stálého dozoru držte z dosahu spotřebiče.
- Děti mladší tří let bez stálého dozoru držte z dosahu spotřebiče.
- Nenechte děti hrát si se spotřebičem.
- Všechny obaly uschovejte z dosahu dětí a řádně je zlikvidujte.
- Prací prostředky uschovejte z dosahu dětí.
- Jsou-li dvířka spotřebiče otevřená, nedovolte dětem a domácím zvířatům, aby se k němu přibližovaly.
- Pokud je spotřebič vybaven dětskou bezpečnostní pojistkou, doporučuje se ji aktivovat.

- Čištění a uživatelskou údržbu spotřebiče by neměly provádět děti bez dozoru.

1.2 Všeobecné bezpečnostní informace

- Neměňte technické parametry tohoto spotřebiče.
- Je-li bubnová sušička umístěná na pračce, použijte speciální spojovací soupravu. Spojovací soupravu, dostupnou u vašeho autorizovaného prodejce, lze použít pouze u spotřebiče uvedeného v pokynech dodaných spolu s příslušenstvím. Před instalací si je pečlivě přečtěte (viz instalační leták).
- Tento spotřebič lze nainstalovat jako volně stojící nebo jej lze umístit pod kuchyňskou desku se správným volným prostorem (viz instalační leták).
- Spotřebič neinstalujte za zamykatelné dveře, posuvné dveře a dveře se závěsem na opačné straně, kde by dvířka spotřebiče nešla zcela otevřít.
- Větrací otvor umístěný vespod spotřebiče nesmí být zakrytý kobercem, rohoží ani jinou podlahovou krytinou.
- POZOR: Tento spotřebič se nesmí napájet přes externí spínací zařízení, jako jsou časovače, nebo připojovat k okruhu, který je při používání pravidelně zapínán a vypínán.
- Sít'ovou zástrčku zapojte do sít'ové zásuvky až na konci instalace spotřebiče. Zkontrolujte, zda je zástrčka po instalaci spotřebiče přístupná.
- Zajistěte správnou ventilaci, která brání zpětnému toku nechtěných plynů ze spotřebičů spalujících jiná paliva včetně otevřených topenišť do místnosti.
- VAROVÁNÍ: Spotřebič neinstalujte v prostředí bez ventilace.
Spotřebič obsahuje hořlavý plyn, propan (R290), plyn s vysokým stupněm slučitelnosti s životním prostředím. Udržujte zdroje ohně a vznícení mimo spotřebič. Dávejte pozor, abyste nepoškodili chladicí okruh obsahující propan.

- VAROVÁNÍ: Ve skříni spotřebiče nebo ve vestavěné konstrukci udržujte ventilaci volnou a bez překážek.
- VAROVÁNÍ: Nepoškozujte chladicí okruh.
- Jestliže je poškozený napájecí kabel, smí ho vyměnit pouze výrobce, autorizované servisní středisko nebo osoba s podobnou příslušnou kvalifikací, jinak by mohlo dojít k úrazu.
- Nepřekračujte maximální náplň 7,0 kg (viz část „Tabulka programů“).
- Nepoužívejte spotřebič, pokud je prádlo zašpiněno průmyslovými chemikáliemi.
- Setřete vlákna nebo zbytky obalu, které se nahromadily kolem spotřebiče.
- Nespouštějte spotřebič bez filtru. Před a po každém použití vyčistěte filtr na vlákna.
- Nevyprané prádlo v bubnové sušičce nesušte.
- Prádlo znečištěné látkami jako jedlý olej, aceton, alkohol, benzín, petrolej, odstraňovače skvrn, terpentýn nebo odstraňovače vosku je nutné nejprve vyprat v horké vodě s velkým množstvím pracího prostředku, a teprve pak sušit v bubnové sušičce.
- V bubnové sušičce se nesmějí sušit předměty z pěnové pryže (latexové pěny), koupací čepice, nepromokavé tkaniny, oděvy s gumovou vložkou nebo oděvy či polštáře s vycpávkami z pěnové pryže.
- Avivážní přípravky nebo podobné prostředky je nutné používat výhradně podle pokynů jejich výrobce.
- Vyjměte z oděvů všechny předměty jako zapalovače nebo zápalky, které by mohly způsobit vznícení.
- VAROVÁNÍ: Pokud zastavíte bubnovou sušičku před koncem sušicího cyklu, musíte všechno prádlo rychle vyjmout a rozprostřít tak, aby se teplo mohlo rozptýlit.
- Před každou údržbou spotřebič vždy vypněte a vytáhněte síťovou zástrčku ze zásuvky.

2. BEZPEČNOSTNÍ POKYNY

2.1 Instalace



Výstraha: Riziko požáru / hořlavé materiály.

- Odstraňte veškerý obalový materiál.
- Poškozený spotřebič neinstalujte ani nepoužívejte.
- Řiďte se pokyny k instalaci dodanými spolu s tímto spotřebičem.
- Spotřebič neinstalujte v prostředí bez ventilace.

Spotřebič obsahuje hořlavý plyn, propan (R290), plyn s vysokým stupněm slučitelnosti s životním prostředím. Udržujte zdroje ohně a vznícení mimo spotřebič. Dávejte pozor, abyste nepoškodili chladicí okruh obsahující propan.

- Při přemísťování spotřebiče buďte vždy opatrní, protože je těžký. Vždy používejte ochranné rukavice a uzavřenou obuv.
- Neinstalujte nebo nepoužívejte spotřebič tam, kde může teplota klesnout pod 5 °C nebo stoupnout nad 35 °C.
- Podlaha, na níž má být spotřebič umístěn, musí být plochá, stabilní, žáruvzdorná a čistá.
- Zkontrolujte, zda mezi spotřebičem a podlahou může proudit vzduch.
- Při stěhování spotřebiče vždy udržujte ve svislé poloze.
- Zadní stěna spotřebiče musí být umístěna směrem ke zdi.
- Když spotřebič umístíte na konečné místo, pomocí vodováhy zkontrolujte, zda je správně vyrovnán. Jestliže ne, seřiďte nožičky podle potřeby.

2.2 Připojení k elektrické síti



VAROVÁNÍ!

Hrozí nebezpečí požáru nebo úrazu elektrickým proudem.

- Síťovou zástrčku zapojte do síťové zásuvky až na konci instalace spotřebiče. Po instalaci musí zůstat síťová zástrčka nadále dostupná.
- Spotřebič musí být uzemněn.

- Zkontrolujte, zda údaje na typovém štítku souhlasí s parametry elektrické sítě.
- Vždy používejte správně instalovanou síťovou zásuvku s ochranou proti úrazu elektrickým proudem.
- Nepoužívejte rozbočovací zástrčky ani prodlužovací kabely.
- Neodpojujte spotřebič ze zásuvky tahem za kabel. Vždy tahejte za zástrčku.
- Nedočkejte se napájecího kabelu či síťové zástrčky mokřkýma rukama.

2.3 Použití spotřebiče



VAROVÁNÍ!

Hrozí nebezpečí poranění, zásahu elektrickým proudem, požáru nebo poškození spotřebiče.



Výstraha: Riziko požáru / hořlavé materiály. Spotřebič obsahuje hořlavý plyn, propan (R290), plyn s vysokým stupněm slučitelnosti s životním prostředím. Udržujte zdroje ohně a vznícení mimo spotřebič. Dávejte pozor, abyste nepoškodili chladicí okruh obsahující propan.

- Tento spotřebič je určen pouze k domácímu použití.
- Nesušte poškozené kusy oblečení (natržené, roztržené), které obsahují vycpávky nebo výplně.
- Pokud jste vyprali prádlo s pomocí odstraňovače skvrn, před spuštěním sušicího cyklu proveďte dodatečný cyklus máchání.
- Sušte pouze tkaniny vhodné pro sušení ve spotřebiči. Dodržujte pokyny pro praní na etiketách oděvů.
- Kondenzovanou či destilovanou vodu nepijte ani ji nepoužívejte k vaření pokrmů. Může lidem či zvířatům způsobit zdravotní potíže.
- Na otevřená dvířka spotřebiče si nesedejte, ani si na ně nestoupejte.
- Promočené oděvy ve spotřebiči nesušte.

2.4 Čištění a údržba



VAROVÁNÍ!

Hrozí nebezpečí poranění nebo poškození spotřebiče.



Výstraha: Riziko požáru / hořlavé materiály. Spotřebič obsahuje hořlavý plyn, propan (R290), plyn s vysokým stupněm slučitelnosti s životním prostředím. Udržujte zdroje ohně a vznícení mimo spotřebič. Dávejte pozor, abyste nepoškodili chladicí okruh obsahující propan.

- K čištění spotřebiče nepoužívejte proud vody nebo páru.
- Vyčistěte spotřebič vlhkým měkkým hadrem. Používejte pouze neutrální mycí prostředky. Nepoužívejte prostředky s drsnými částicemi, drátěnky, rozpouštědla nebo kovové předměty.
- Při čištění spotřebiče buďte opatrní, abyste předešli poškození chladicího systému.

2.5 Kompresor



VAROVÁNÍ!

Hrozí nebezpečí poškození spotřebiče.

- Kompresor a přidružený systém je u bubnových sušiček naplněn speciálním prostředkem bez chlor-

fluorovaných uhlovodíků. Systém musí zůstat těsný. Poškození systému může vést k úniku.

2.6 Obsluha

- Pro opravu spotřebiče se obraťte na autorizované servisní středisko.
- Používejte výhradně originální náhradní díly.

2.7 Likvidace



VAROVÁNÍ!

Hrozí nebezpečí úrazu či udušení.



Výstraha: Nebezpečí požáru / nebezpečí poškození materiálu a poškození spotřebiče.

- Odpojte spotřebič od elektrické sítě a přívodu vody.
- Odřízněte síťový kabel v blízkosti spotřebiče a zlikvidujte jej.
- Spotřebič obsahuje hořlavý plyn (R290). Pro informace ohledně správné likvidace spotřebiče se obraťte na místní úřady.
- Odstraňte dveřní západku, abyste zabránili uvěznění dětí a domácích zvířat v bubnu.
- Spotřebič zlikvidujte v souladu s místními předpisy pro likvidaci elektrického a elektronického odpadu (WEEE).

3. POPIS SPOTŘEBIČE

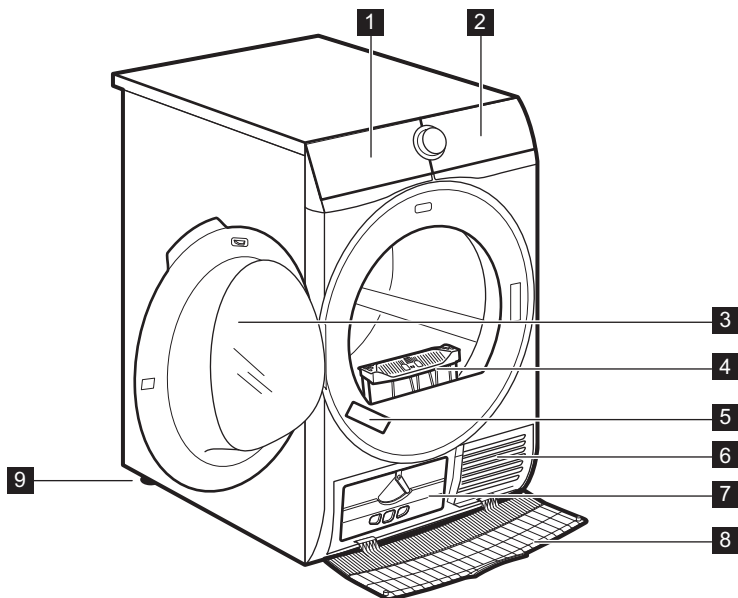

- 1** Zásobník na vodu
- 2** Ovládací panel
- 3** Dvířka spotřebiče
- 4** Filtr
- 5** Typový štítek



- 6** Otvory pro proudění vzduchu
- 7** Víko kondenzátoru
- 8** Kryt kondenzátoru
- 9** Seřiditelné nožičky



Pro usnadnění plnění prádlem nebo usnadnění instalace je u dvířek možnost změny jejich otevírání. (viz samostatný leták).

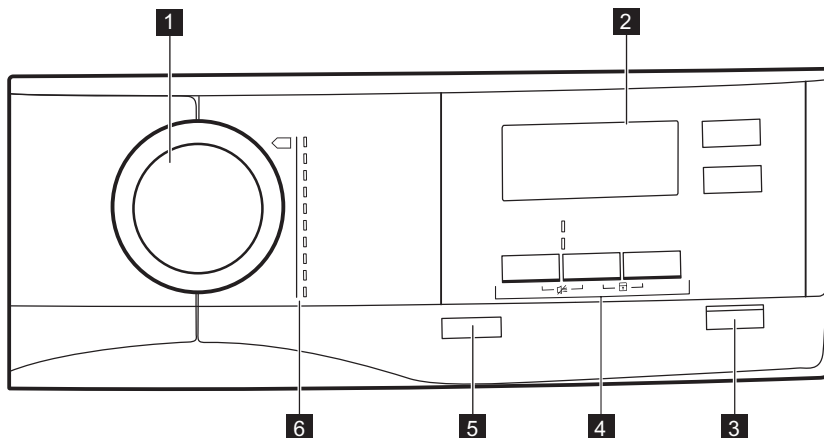

4. OVLÁDACÍ PANEL





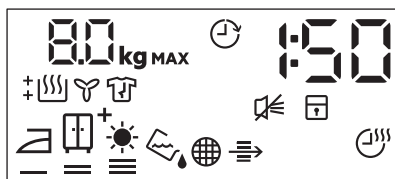



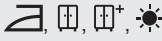

- 1** Programový volič
- 2** Displej
- 3**  Tlačítko Start/Pauza
- 4** Funkce
- 5**  Tlačítko Zap/Vyp
- 6** Programy



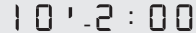







4.1 Displej







Symbol na displeji	Popis symbolů
8.0 kg MAX	maximální náplň prádla
	funkce odloženého startu je zapnutá
30' - 20h	volba odloženého startu (30 min - 20 h)
1 : 50	ukazatel délky programu
	zvuková signalizace je vypnutá

Symbol na displeji	Popis symbolů
	dětská bezpečnostní pojistka je zapnutá
	suchost prádla: sušení k žehlení, sušení k uložení, sušení k uložení +, extra sušení
	ukazatel: <i>vypusťte zásobník na vodu</i>
	ukazatel: <i>vyčistěte filtr</i>
	ukazatel: <i>zkontrolujte kondenzátor</i>
	funkce času sušení je zapnutá
	volba časového programu (10 min - 2 h)
	ukazatel: <i>sušící fáze</i>
	ukazatel: <i>fáze ochrany proti zmačkání</i>
	ukazatel: <i>ochlazovací fáze</i>

5. PROGRAM

























Program	Náplň 1)	Vlastnosti / Značka tkaniny
 2) Bavlna Úsporný	7,0 kg	Program určený k sušení bavlněného prádla se stupněm sušení „bavlna k uložení“, s maximální úsporou energie. 
 Bavlna	7,0 kg	Program určený k sušení bavlněného prádla různé velikosti / zcela jiného tkání. 
 Syntetika	3,5 kg	Syntetické a směšové tkaniny. 
 Smíšená náplň	3 kg	Bavlněné a syntetické tkaniny. 
 Vlna	1 kg	Vlněné tkaniny. Šetrné sušení pratelných vlněných oděvů. Po dokončení programu toto oblečení okamžitě vyjměte.
 Hedvábí	1 kg	Hedvábí vhodné pro sušení v bubnové sušičce. 

Program	Náplň ¹⁾	Vlastnosti / Značka tkaniny
 Snadné žehlení	1 kg (nebo pět košil)	Snadno udržovatelné tkaniny, u kterých je zapotřebí minimum žehlení. Výsledky sušení se mohou lišit dle druhu tkaniny. Prádlo před vložením do spotřebiče protřepte. Po dokončení programu prádlo okamžitě vyjměte a rozložte na věšák. / ☺☺☺
 Ložní prádlo	3 kg	Ložní prádlo jako jednoduché a dvojité prostěradlo, polštářové povlaky, přehoz přes postel, čícha. / ☺☺☺
 Lůžkoviny	3 kg	Jednoduché či dvojité prošívané přikrývky a povlaky na polštář (s peřím, prachovým peřím nebo syntetickou výplní). / ☺☺☺
 Sport	2 kg	Sportovní oblečení, lehké a slabé tkaniny, mikrovlákno, polyester. / ☺☺☺

1) Maximální hmotnost je uváděna pro suché prádlo.

2) Program  Bavlna Úsporný je „standardní program pro bavlnu“ podle nařízení Komise EU č. 392/2012. Je vhodný k sušení vlhkého běžného bavlněného prádla a v rámci spotřeby energie se jedná o nejúspornější program.

5.1 Volba programů a funkcí

Programy ¹⁾	Funkce			
	 Stupeň suchosti	 Proti pomáčkání	 Osvěžení	 Časované sušení
  Bavlna Úsporný	 2)	■		
 Bavlna	 2)  2)  2) 	■	■	■
 Syntetika	 2) 	■	■	■
 Smíšená náplň	 2)	■	■	■
 Vlna	 2)			■ 3)
 Hedvábí	 2)	■		
 Snadné žehlení	 2)	■		
 Ložní prádlo	 2)	■		

Funkce				
Programy 1)	Stupeň suchosti	Proti pomáčkání	Osvěžení	Časované sušení
Lůžkoviny	2)			
Sport	2)	■		

1) Spolu s programem můžete zvolit jednu nebo více funkcí.

2) Výchozí nastavení

3) Viz kapitola FUNKCE: funkce Časované sušení s programem Vlna

5.2 Údaje o spotřebě

Program	Odstředěno při / zbytková vlhkost	Doba sušení 1)	Spotřeba energie 2)
Bavlna Eco 7,0 kg			
K uložení	1 400 rpm / 50%	126 min.	1,40 kWh
	1 000 rpm / 60%	162 min.	1,71 kWh
Bavlna 7,0 kg			
K žehlení	1 400 rpm / 50%	97 min.	1,03 kWh
	1 000 rpm / 60%	123 min.	1,27 kWh
Bavlna Eco 3,5 kg			
K uložení	1 400 rpm / 50%	79 min.	0,79 kWh
	1 000 rpm / 60%	96 min.	0,97 kWh
Syntetika 3,5 kg			
K uložení	1 200 rpm / 40%	62 min.	0,59 kWh
	800 rpm / 50%	81 min.	0,79 kWh

1) U částečných náplní je délka programu kratší a spotřebič spotřebuje méně energie.



2) Nesprávná okolní teplota nebo nedostatečně odstředěné prádlo mohou být příčinou prodloužení délky programu a zvýšení spotřeby energie.



6. FUNKCE



6.1 Stupeň suchosti

Tato funkce pomáhá dosáhnout požadované suchosti prádla. Možné volby:

 =  - připraveno k žehlení - stupeň sušení k žehlení.

 =  - připraveno k uložení - stupeň sušení k uložení - výchozí volba přiřazená k programu.

 -  - připraveno k uložení - stupeň sušení k uložení +.

 -  - připraveno k uložení - stupeň extra sušení.

6.2 Proti pomačkání

Prodlouží fázi proti zmačkání (o délce 30 minut) na konci sušicího programu na 120 minut. Po fázi sušení se buben čas od času protočí, čímž zabraňuje zmačkání prádla. Prádlo můžete během fáze ochrany proti zmačkání vyjmout.

6.3 Osvěžení

K osvěžení uložených oděvů. Maximální náplň nesmí přesáhnout 1 kg.

6.4 Časované sušení

Pro bavlněné, syntetické a směsové tkaniny. Umožňuje uživateli nastavit délku sušicího programu v rozmezí 10 minut až 2 hodiny (po 10minutových krocích). Když je tato funkce zapnutá pro maximum, nezobrazuje se signalizace maximální náplně.

6.5 Funkce Časované sušení u programu Vlna



Funkce, kterou lze použít u programu Vlna k úpravě konečného stupně suchosti na sušší nebo méně suchý.

6.6 Odložený start

 Umožňuje odložit začátek sušicího programu o nejméně 30 minut a nejdéle 20 hodin.

1. Nastavte sušící program a funkce.
2. Opakovaně stiskněte tlačítko  Odložený start.

Čas prodlevy je zobrazen na displeji (např. 1 2 h, pokud se má program spustit po 12 hodinách).

3. Chcete-li zapnout funkci  Odložený start, stiskněte tlačítko  Start/Pauza.

Na displeji se začne odpočítávat čas do spuštění.

6.7 Zvuková signalizace





Zvuková signalizace zazní:

- konci programu
- začátku a konci fáze ochrany proti zmačkání

Zvuková signalizace je podle výchozího nastavení vždy zapnutá. Tuto funkci můžete použít k zapnutí či vypnutí zvuků.

7. PŘED PRVNÍM POUŽITÍM

 Zadní zámky bubnu se automaticky odstraní při prvním spuštění sušičky. Je možné, že přitom zaznamenáte určitý hluk.

 **Důrazně se doporučuje, aby byl program spuštěn poprvé bez zatížení po dobu několika vteřin, aby se zajistilo, že jsou zadní zámky bubnu řádně odstraněny.**

Odstranění zadních zámků bubnu:

1. Zapněte spotřebič.
2. Nastavte jakýkoli program.
3. Stiskněte tlačítko Start/Pauza. Buben se začne otáčet. Zadní zámky bubnu se automaticky deaktivují.

 Pokud se buben stále neotáčí, uvolněte zadní zámky bubnu ručně (k tomu použijte dodávaný klíč).

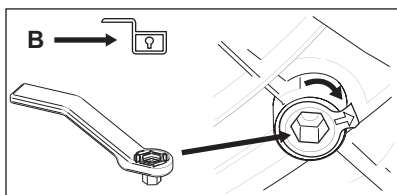
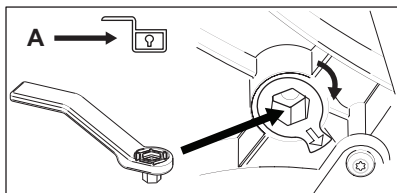
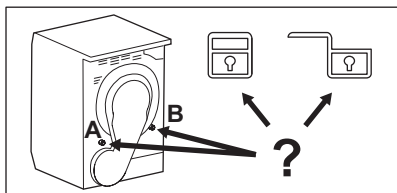

Před použitím přístroje k sušení:

- Vyčistěte buben sušičky vlhkým hadrem.
- Spusťte hodinový program s vlhkým prádlem.

i Na začátku sušicího programu (prvních 3–5 min) může být zvuk poněkud hlasitější. Důvodem je spouštění kompresoru. Jedná se o běžný jev u spotřebičů s kompresorem, jako jsou chladničky a mrazničky.

7.1 Neobvyklý zápach

Spotřebič je zabalený natěsno.

Po vybalení spotřebič můžete ucítit neobvyklý zápach. To je u zcela nových spotřebičů normální.

Spotřebič je vyroben z několika různých druhů materiálů, které spolu vytváří neobvyklý zápach.

Časem během používání neobvyklý zápach po několika sušicích programech postupně zmizí.

7.2 Zvuky

i Během sušicího programu mohou v různých chvílích znít různé zvuky. Jedná se o zcela normální provozní zvuky.

Pracující kompresor.

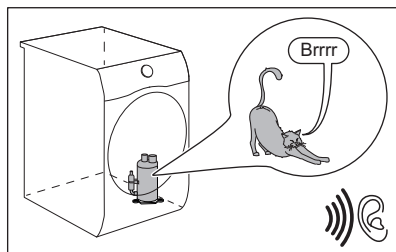

Otáčející se buben.

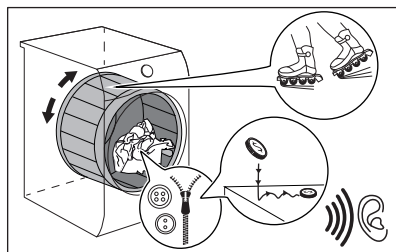

Pracující ventilátory.

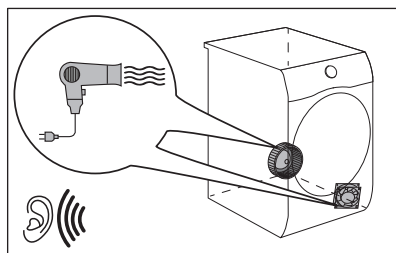

Pracující čerpadlo a odvádění kondenzátu do nádrže.

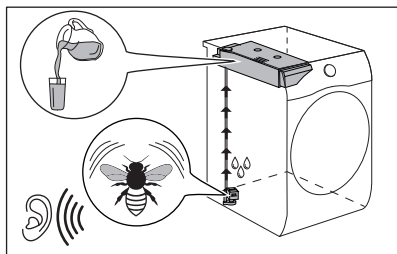

8. DENNÍ POUŽÍVÁNÍ

8.1 Příprava prádla



Velmi často je prádlo po pracím programu zamuchlané a propletené. Sušení zamuchlaného a propleteného prádla je neúčinné.

Pro zajištění správného toku vzduchu a rovnoměrného sušení se doporučuje prádlo postupně protřepat a vložit do bubnové sušičky.

Zajištění správného sušení:

- Zatáhněte zipy.
- Zapněte knoflíky povlaků na přikrývce a polštáře.
- Nenechte pásy a tkanice (např. zástěr) volně. Před spuštěním programu je svažte.
- Vyndejte všechny předměty z kapes.
- Tkaniny s vnitřní bavlněnou vrstvou obraťte naruby. Bavlněná vrstva musí být navrch.

- Vždy nastavte program, který je vhodný pro daný typ prádla.
- Nevkládejte spolu světlé a tmavé barvy.
- U bavlněných tkanin, žerzejů a pleteného oblečení použijte vhodný program, abyste zabránili jejich sražení.
- Nepřekračujte maximální náplň uvedenou v části o programech nebo zobrazenou na displeji.
- Sušte pouze prádlo, které je vhodné pro sušení v bubnové sušičce. Viz etikety oděvů.
- Nesušte společně velké a malé kusy prádla. Malé kusy prádla se mohou zachytit ve velkých kusech a zůstat tak vlhké.
- Protřepete velké kusy oblečení, tkanin, než je vložíte do bubnové sušičky. A to proto, abyste se vyvarovali vlhkých míst uvnitř tkanin po sušicím programu.

Etiketa oděvu	Popis
	Prádlo je vhodné pro sušení v bubnové sušičce.
	Prádlo je vhodné pro sušení v bubnové sušičce při vyšších teplotách.
	Prádlo je vhodné pro sušení v bubnové sušičce pouze při nízkých teplotách.
	Prádlo není vhodné pro sušení v bubnové sušičce.

8.2 Vkládání prádla



POZOR!

Dbejte na to, aby se prádlo nezachytilo mezi dvířka spotřebiče a gumové těsnění.

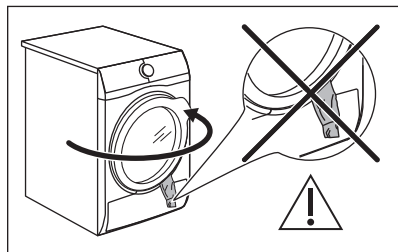

1. Otevřete dvířka spotřebiče.
2. Postupně naplňte prádlo.
3. Zavřete dvířka spotřebiče.

8.3 Zapnutí spotřebiče

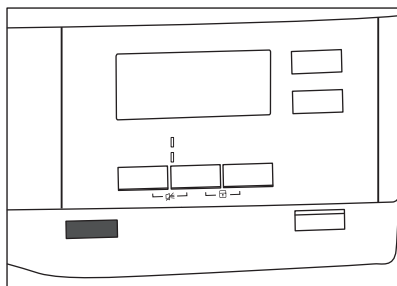



Zapnutí spotřebiče:

Stiskněte tlačítko  Zap/Vyp. Když je spotřebič zapnutý, na displeji se zobrazují některé ukazatele.

8.4 Funkce Automatické vypnutí

Aby se snížila spotřeba energie, funkce Automatické vypnutí vypne automaticky spotřebič:

- pokud během pěti minut nestisknete dotykové tlačítko  Start/Pauza.
- pět minut po dokončení programu.

Stisknutím tlačítka  Zap/Vyp zapnete spotřebič.

Když je spotřebič zapnutý, na displeji se zobrazují některé ukazatele.

8.5 Nastavení programu

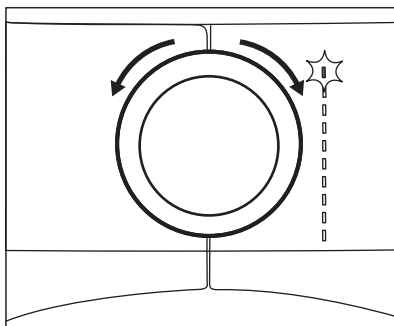

Pootočte programovým voličem na požadovaný program. Na displeji se zobrazí přibližná délka programu.



Skutečný čas sušení bude záviset na druhu náplně (množství a složení), teplotě v místnosti a vlhkosti vašeho prádla po fázi odstředění.

8.6 Funkce

Spolu s programem můžete zvolit jednu nebo více speciálních funkcí.

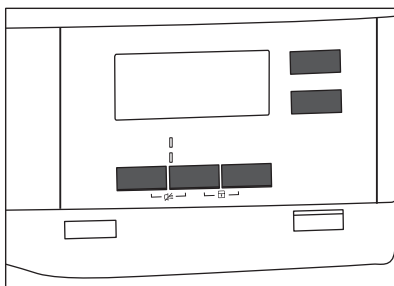

Funkci zapnete nebo vypnete stisknutím příslušného tlačítka nebo kombinace dvou tlačítek.

příslušný symbol se zobrazí na displeji nebo se rozsvítí kontrolka LED nad odpovídajícím tlačítkem.

8.7 Funkce dětské bezpečnostní pojistky

Nastavená funkce dětské pojistky brání dětem ve hraní si se spotřebičem. Funkce dětské bezpečnostní pojistky

zablokuje všechna dotyková tlačítka a programový volič (tato funkce nezablokuje tlačítko ① Zap/Vyp).

Funkci dětské bezpečnostní pojistky lze zapnout:

- před stisknutím tlačítka ▷|| Start/Pauza - spotřebič nelze spustit
- po stisknutí tlačítka ▷|| Start/Pauza - volba programů a funkcí není dostupná.

Zapnutí funkce dětské bezpečnostní pojistky:

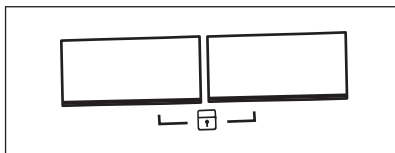

1. Zapněte sušičku.
2. Zvolte jeden z možných programů.
3. Současně stiskněte a podržte dvě tlačítka.

Na displeji se zobrazí symbol .

4. Funkci dětské bezpečnostní pojistky vypnete stisknutím stejných tlačítek, dokud se symbol nepřestane zobrazovat.

8.8 Spuštění programu

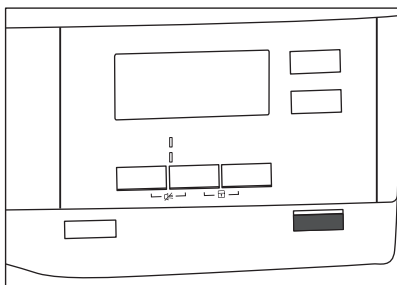

Spuštění programu:

Stiskněte tlačítko ▷|| Start/Pauza. Spotřebič se spustí a kontrolka LED nad tlačítkem přestane blikat a svítí.



8.9 Změna programu

Změna programu:

1. Stisknutím tlačítka ① Zap/Vyp vypněte spotřebič.
2. Dalším stisknutím tlačítka ① Zap/Vyp spotřebič zapněte.
3. Nastavte nový program.

8.10 Ukončení programu

 Po každém sušícím programu vyčistěte filtr a vypusťte vodu ze zásobníku. (Viz kapitola ČISTĚNÍ A UDRŽBA.)

Po dokončení sušícího programu se na displeji zobrazí symbol . Pokud je zapnutá funkce  Zvuková signalizace, bude po dobu jedné minuty přerušované znít zvukový signál.

 Pokud spotřebič nevypnete, spustí se fáze ochrany proti zmačkání (tato funkce není zapnutá u všech programů).

Blikající symbol  signalizuje spuštění fáze ochrany proti zmačkání. Prádlo můžete během této fáze vyjmout.

Vyjmutí prádla:

1. Stisknutím tlačítka ① Zap/Vyp na dvě sekundy vypněte spotřebič.
 2. Otevřete dvířka spotřebiče.
 3. Vyjměte prádlo.
 4. Zavřete dvířka spotřebiče.
- Možné příčiny neuspokojivých výsledků sušení:

- Neodpovídající výchozí stupeň vlhkosti. Viz kapitola *Nastavení výchozího stupně suchosti*
- Teplota v místnosti je příliš nízká nebo příliš vysoká. Optimální teplota v místnosti je 19 °C až -24 °C.

9. TIPY A RADY

9.1 Ekologické rady

- Před sušením prádlo dobře odstředte.
- Nepřekračujte množství prádla, která jsou uvedena v kapitole programů.
- Vyčistěte filtr po každém sušicím programu.
- Nepoužívejte aviváž jak pro praní, tak pro sušení. Prádlo je po usušení v bubnové sušičce automaticky měkké.
- Použijte destilovanou vodu jako pro žehlení s párou. V případě potřeby destilovanou vodu zbavte možných částic (např. pomocí filtru na kávu).
- Otvory pro proudění vzduchu na spodku spotřebiče udržujte vždy průchodné.
- Ujistěte se, že v místě instalace spotřebiče může dobře proudit vzduch.

9.2 Nastavení výchozího stupně suchosti

Změna výchozího stupně suchosti:

1. Zapněte spotřebič.
2. Počkejte asi osm sekund.
3. Zvolte jeden z možných programů.
4. Současně stiskněte a podržte tlačítka

⏏ **Stupeň suchosti** a ↻ **Osvěžení.**

Na displeji se zobrazí jeden ze symbolů:

☐☐_ - Maximální suchost

☐☐= - Extra suchost

☐☐E - Standardní suchost

5. Opakovaně stiskněte tlačítko ▶▶ **Start/Pauza**, dokud se na displeji nezobrazí požadovaný stupeň suchosti.

Stupeň suchosti	Symbol na displeji
Maximální suchost	+ ⏏☐☐

Stupeň suchosti	Symbol na displeji
Extra suchost	+ ⏏☐☐
Standardní suchost	⏏☐☐E

6. Chcete-li toto nastavení uložit do paměti, současně stiskněte a na dvě sekundy podržte tlačítka ⏏ **Stupeň suchosti** a ↻ **Osvěžení.**

9.3 Vypnutí kontrolky zásobníku

Kontrolka zásobníku vody je ve výchozím nastavení zapnutá. Rozsvítí se na konci sušicího programu nebo během programu, když je zásobník na vodu plný. Pokud je nainstalována vypouštěcí souprava, zásobník na vodu se vypouští automaticky a kontrolka může být trvale vypnutá.

Vypnutí kontrolky:

1. Zapněte spotřebič.
2. Počkejte asi osm sekund.
3. Zvolte jeden z možných programů.
4. Současně stiskněte a podržte tlačítka ↻ **Osvěžení** a ⏏ **Časované sušení.**

Jsou možná dvě nastavení:

- kontrolka Nádržka na vodu: ↻, svítí, pokud se zobrazí symbol _ _ | - kontrolka zásobníku na vodu je trvale **zapnutá**
- kontrolka Nádržka na vodu: ↻, je zhasnutá, pokud se zobrazí symbol _ _ ☐ - kontrolka zásobníku na vodu je trvale **vypnutá**

10. ČIŠTĚNÍ A ÚDRŽBA

10.1 Čištění filtru

Na konci každého programu se na displeji zobrazí symbol  *Filtr* a je nutné vyčistit filtr.

i Filtr zachycuje vlákna, která se nahromadí v průběhu sušení.

i Pravidelným čištěním filtru dosáhnete nejlepších výsledků sušení. Kvůli zanesenému filtru trvají programy déle a zvyšuje se spotřeba elektrické energie. Vyčistěte filtr ručně, v případě potřeby můžete použít vysavač.



POZOR!

K čištění filtru nepoužívejte vodu. Cupaninu vyhoďte do koše (plastová vlákna se nesmí rozptýlit ve vodním prostředí).

1. Otevřete dvířka spotřebiče. Vytáhněte filtr nahoru.

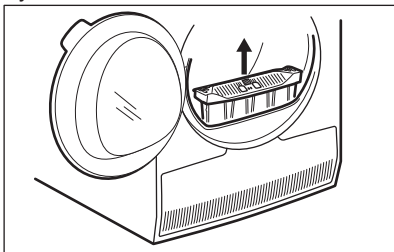

2. Filtr otevřete zatlačením háčku.

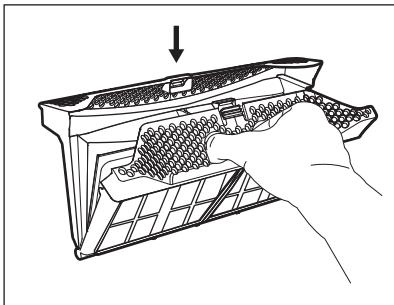

3. Z obou vnitřních částí filtru rukou vyberte vlákna.

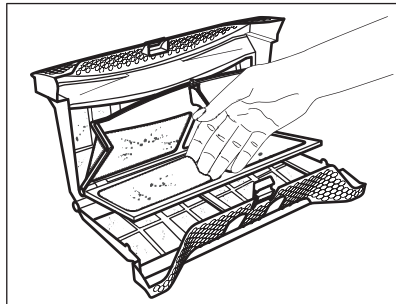

Vlákna vyhoďte do koše.

4. V případě potřeby filtr vyčistěte pomocí vysavače. Zavřete filtr.
5. V případě potřeby odstraňte vlákna ze zásuvky a těsnění filtru. Můžete použít vysavač. Vložte filtr zpět do jeho zásuvky.

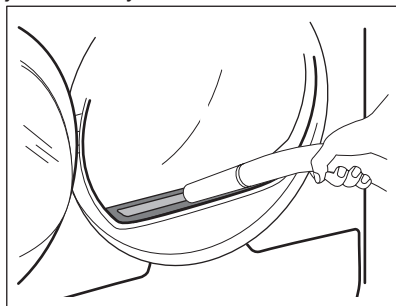

10.2 Vypuštění zásobníku na vodu

Nádržku na kondenzovanou vodu vyprázdněte po každém sušicím programu.

Pokud je nádržka na kondenzovanou vodu plná, program se automaticky zastaví. Na displeji se zobrazí symbol  *Nádržka na vodu* a je nutné vypustit zásobník na vodu.

Při vypouštění vody ze zásobníku postupujte takto:

1. Vytáhněte zásobník na vodu a udržte jej ve vodorovné poloze.

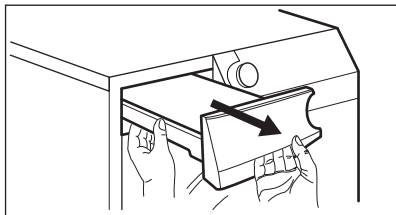

2. Plastovou spojku vytáhněte ven a vodu vylijte do dřezu nebo vhodné nádoby.

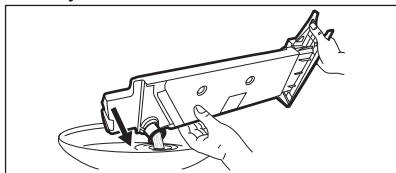

3. Plastovou spojku zasuňte a zásobník na vodu vložte zpět.
4. Chcete-li, aby program pokračoval, stiskněte tlačítko  Start/Pauza.

10.3 Čištění kondenzátoru

Pokud na displeji bliká symbol  *Kondenzátor*, zkontrolujte kondenzátor a jeho komoru. Jsou-li zanesené, vyčistěte je. Kontrolu provádějte nejméně jednou za půl roku.



VAROVÁNÍ!

Nedotýkejte se kovového povrchu holými rukama. Nebezpečí úrazu. Používejte ochranné rukavice. Čištění provádějte opatrně, abyste nepoškodili kovový povrch.

Kontrola:

1. Otevřete dvířka spotřebiče. Vytáhněte filtr nahoru.

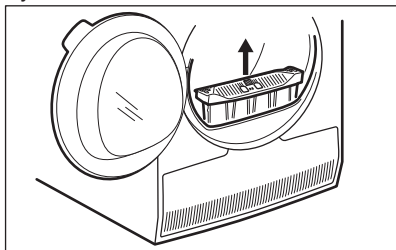

2. Otevřete kryt kondenzátoru.

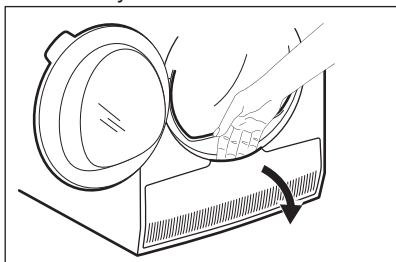

3. Otočte páčkou a odjistěte víko kondenzátoru.

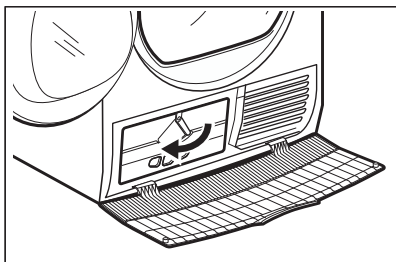

4. Sklopte víko kondenzátoru dolů.

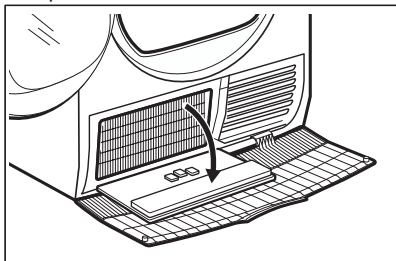

5. V případě potřeby odstraňte vlákna z kondenzátoru a jeho komory. Můžete použít vlhký hadr či vysavač s kartáčem.

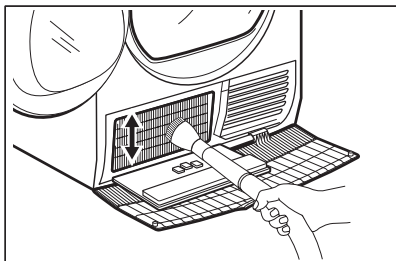

6. Zavřete víko kondenzátoru.

7. Otočte páčkou, dokud nezaklapne.
8. Vraťte filtr zpět.

10.4 Čištění snímače vlhkosti



POZOR!

Riziko poškození snímače vlhkosti. K čištění snímače nepoužívejte abrazivní prostředky nebo drátěnku.

K zajištění nejlepších výsledků je spotřebič vybaven kovovým snímačem vlhkosti. Je umístěn na vnitřní straně oblasti dvířek.

V průběhu používání se povrch snímače může zašpinit, což zhoršuje výsledky sušení.

Doporučujeme snímač čistit alespoň 3x nebo 4x nebo když sledujete pokles výkonu sušení.

K vyčištění použijte tvrdší stranu houbičky na nádobí a trochu octa nebo mycího prostředku na nádobí.

Čištění snímače:

1. Otevřete plnicí dvířka.
2. Vyčistěte povrchy snímače vlhkosti několikerým otřením kovového povrchu.

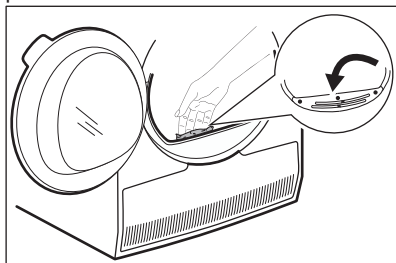

10.5 Čištění bubnu



VAROVÁNÍ!

Před čištěním spotřebič vypojte ze zásuvky.

K čištění vnitřku a žeber bubnu používejte neutrální mýdlový prostředek. Vyčištěný povrch osušte měkkým hadrem.



POZOR!

K čištění bubnu nepoužívejte abrazivní prostředky nebo drátěnku.

10.6 Čištění ovládacího panelu a skříně spotřebiče

K čištění ovládacího panelu a skříně spotřebiče použijte neutrální mýdlový prostředek.

K čištění použijte vlhký hadr. Vyčištěný povrch osušte měkkým hadrem.











POZOR!



Nepoužívejte čisticí prostředky na nábytek nebo přípravky, které mohou způsobit korozi.

10.7 Čištění otvorů pro proudění vzduchu

Pomocí vysavače odstraňte vlákna z otvorů pro proudění vzduchu.

11. ODSTRAŇOVÁNÍ ZÁVAD

Problém 1)	Možná příčina	Řešení
Bubnová sušička není zapojená do proudu.	Bubnová sušička není zapojená do proudu.	Zapojte spotřebič do síťové zásuvky. Zkontrolujte pojistku v pojistkové skříňce (domácí instalace).
	Dvířka jsou otevřená.	Zavřete dvířka.
	Nestisknuli jste tlačítko  Zap/Vyp.	Stiskněte tlačítko  Zap/Vyp.
Bubnová sušička nefunguje.	Nestisknuli jste tlačítko  Start/Pauza.	Stiskněte tlačítko  Start/Pauza.
	Spotřebič je v pohotovostním režimu.	Stiskněte tlačítko  Zap/Vyp.
	Nesprávná volba programu.	Zvolte vhodný program. 2)
Výsledky sušení nejsou uspokojivé.	Filtr je ucpaný.	Vyčistěte filtr. 3)
	 Funkce Stupeň suchosti byla nastavena na  K žehlení. ⁴⁾	Změňte funkci  Stupeň suchosti na vyšší stupeň.
	Náplň byla příliš objemná.	Nepřesahujte maximální náplň prádla.
	Otvory pro proudění vzduchu jsou ucpané.	Vyčistěte větrací otvory na spodku spotřebiče.
	Na snímači vlhkosti v bubnu jsou nečistoty.	Vyčistěte čelní povrch bubnu.
	Není nastaven požadovaný stupeň suchosti.	Upravte stupeň suchosti. 5)
	Kondenzátor je ucpaný.	Kondenzátor vyčistěte. 3)
	Plnicí dvířka nelze zavřít.	Filtr není zajištěn ve své poloze.
Mezi dvířka a těsnění se zachytilo prádlo.		Odstraňte zachycené prádlo a zavřete dvířka.
Program nebo funkci nelze změnit.	Po spuštění programu nelze změnit program ani funkci.	Bubnovou sušičku vypněte a zapněte. Dle potřeby změňte program nebo funkci.
Funkci nelze zvolit. Zazní zvukový signál.	Funkci, kterou jste se pokusili zvolit, není možné použít se zvoleným programem.	Bubnovou sušičku vypněte a zapněte. Dle potřeby změňte program nebo funkci.

Problém 1)	Možná příčina	Řešení
Na displeji se zobrazí neočekávaná doba sušení.	Doba sušení se počítá v závislosti na velikosti náplně a vlhkosti.	Výpočet probíhá automaticky – spotřebič pracuje správně.
Program nepracuje.	Zásobník na vodu je plný.	Vypusťte zásobník na vodu a stiskněte tlačítko  Start/Pauza. ³⁾
Sušicí program je příliš krátký.	Malá náplň prádla.	Zvolte časový program. Hodnota času musí odpovídat náplni. Pro sušení jednoho kusu nebo menšího množství prádla doporučujeme používat krátkou dobu sušení.
	Prádlo je příliš suché.	Zvolte vhodný časový program nebo vyšší stupeň suchosti (např.  Extra suchý)
Sušicí program je příliš dlouhý ⁶⁾	Filtr je ucpaný.	Vyčistěte filtr.
	Náplň prádla je příliš objemná.	Nepřesahujte maximální náplň prádla.
	Prádlo nebylo dostatečně odstředěno.	Prádlo v pračce dobře odstředěte.
	Příliš nízká či příliš vysoká teplota v místnosti - nejedná se závadu spotřebiče.	Zajistěte teplotu v místnosti v rozmezí +5 až +35 °C. Optimální teplota v místnosti pro dosažení nejlepších výsledků sušení je v rozmezí +19 až +24 °C.

¹⁾ Pokud se na displeji zobrazí chybové hlášení (např. **E51**): Bubnovou sušičku vypněte a zapněte. Zvolte nový program. Stiskněte tlačítko Start/Pauza. Pokud spotřebič nefunguje, obraťte se na servisní středisko a uveďte chybový kód.

²⁾ Řiďte se popisem programu — viz kapitola PROGRAMY.

³⁾ Viz kapitola *ČIŠTĚNÍ A ÚDRŽBA*.

⁴⁾ Pouze u sušiček s funkcí Stupeň suchosti.

⁵⁾ Viz kapitola TIPY A RADY.

⁶⁾ Poznámka: Sušicí program se ukončí automaticky po uplynutí maximálně pěti hodin.

11.1 Možné příčiny neuspokojivých výsledků sušení:

- Filtr je ucpaný. Zanesený filtr je příčinou neúčinného sušení.
- Otvory pro proudění vzduchu jsou ucpané.
- Snímač vlhkosti je zašpiněný.
- Buben je znečištěný.
- Neodpovídající výchozí stupeň vlhkosti. Viz kapitola *Nastavení výchozího stupně suchosti*
- Teplota v místnosti je příliš nízká nebo příliš vysoká. Optimální teplota v místnosti je 19 °C až -24 °C.

12. TECHNICKÉ ÚDAJE

Výška x Šířka x Hloubka	850 x 596 x 638 mm (maximálně 663 mm)
Max. hloubka s otevřenými dvířky spotřebiče	1108 mm
Max. šířka s otevřenými dvířky spotřebiče	958 mm
Nastavitelná výška	850 mm (+ 15 mm - seřiditelné nožičky)
Objem bubny	118 l
Maximální náplň prádla	7,0 kg
Napětí	230 V
Frekvence	50 Hz
Hladina hluku	66 dB
Celkový příkon	800 W
Třída energetické účinnosti	A++
Spotřeba energie u standardního programu pro bavlnu při plné náplni. ¹⁾	1,71 kWh
Spotřeba energie u standardního programu pro bavlnu při částečné náplni. ²⁾	0,97 kWh
Roční spotřeba energie ³⁾	210,7 kWh
Příkon v režimu zapnutého spotřebiče ⁴⁾	0,50 W
Příkon v režimu vypnutého spotřebiče ⁴⁾	0,50 W
Typ použití	Domácnost
Přípustná okolní teplota	+5 °C až +35 °C
Úroveň ochrany proti průniku pevných částic a vlhkosti, kterou zajišťuje ochranný kryt s výjimkou míst, kde není nízkonapěťové vybavení chráněno proti vlhkosti	IPX4
Označení plynu	R290
Hmotnost	0,140 kg

¹⁾ V souladu s normou EN 61121. 7,0 kg bavlny, odstředěné při rychlosti 1 000 ot/min.

²⁾ V souladu s normou EN 61121. 3,5 kg bavlny, odstředěné při rychlosti 1 000 ot/min.

³⁾ Spotřeba energie v kWh za rok, na základě 160 sušících programů standardního programu pro bavlnu při plné a částečné náplni a spotřeby při režimech s nízkou spotřebou. Skutečná spotřeba energie za program závisí na způsobu použití spotřebiče (NAŘÍZENÍ (EU) č. 392/2012).

⁴⁾ Dle normy EN 61121.

Údaje ve výše uvedené tabulce splňují nařízení Evropské komise 392/2012, kterou se provádí směrnice 2009/125/ES.

13. PŘÍSLUŠENSTVÍ

13.1 Spojovací sada

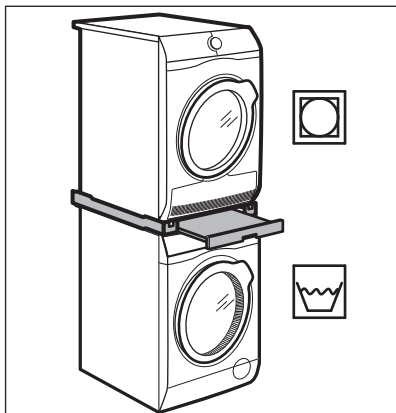

Název příslušenství: SKP11GW,
STA9GW

Dostupné u vašeho autorizovaného
prodejce.

Spojovací sadu lze použít pouze s
pračkami a bubnovými sušičkami
uvedenými v letáku. Viz příložený leták.

Pozorně si přečtěte pokyny dodané
spolu s příslušenstvím.

Název příslušenství: DK11.

K dostání u vašeho autorizovaného
prodejce (lze ji připojit k některým typům
bubnových sušiček)

Pro celkové vypuštění kondenzované
vody do dřezu, sifonu, odpadu, atd. Po
instalaci se zásobník na vodu
automaticky vypustí. Zásobník na vodu
musí zůstat ve spotřebiči.

Instalovaná hadice musí být umístěná ve
výšce minimálně 50 cm a maximálně 100
cm od úrovně podlahy. Na hadici
nemůže být oblouk. V případě potřeby
hadici zkratíte.

Pozorně si přečtěte pokyny dodané
spolu s příslušenstvím.

13.2 Vypouštěcí sada

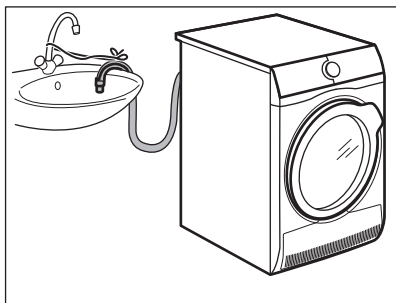

14. LIST S ÚDAJI O VÝROBKU VE SHODĚ S NAŘÍZENÍM EU Č. 1369/2017

List s údaji o výrobku	
Ochranná známka	AEG
Model	T7DEG47W, PNC916098693
Jmenovitá kapacita v kg	7,0
Bubnová sušička s ventilací nebo kondenzační	Kondenzátor
Třída energetické účinnosti	A++
Spotřeba energie v kWh za rok na základě 160 standardních sušících cyklů ve standardním programu pro bavlnu s celou a poloviční náplní a spotřeba v režimech s nízkou spotřebou energie. Skutečná spotřeba energie na cyklus bude záviset na tom, jak je spotřebič používán.	210,7
Automatická nebo neautomatická bubnová sušička	Automatický
Spotřeba energie u standardního programu pro bavlnu s celou náplní v kWh	1,71
Spotřeba energie u standardního programu pro bavlnu s poloviční náplní v kWh	0,97
Spotřeba energie ve vypnutém stavu ve W	0,50
Příkon v režimu ponechání v zapnutém stavu ve W	0,50
Trvání režimu ponechání v zapnutém stavu v minutách	10
„Standardní program“ pro bavlnu použitý s celou a poloviční náplní je standardní sušící program, na který se vztahují informace uvedené na energetickém štítku a v informačním listu. Tento program je vhodný pro sušení normálně mokrého bavlněného prádla a jedná se o nejúčinnější program pro bavlnu z hlediska spotřeby energie	
Vážená doba trvání „standardního programu pro bavlnu s celou a poloviční náplní“ v minutách	124
Doba trvání „standardního programu pro bavlnu s celou náplní“ v minutách	162
Doba trvání „standardního programu pro bavlnu s poloviční náplní“ v minutách	96
Třída účinnosti kondenzace na stupnici od G (nejmenší účinnost) do A (nejvyšší účinnost)	B
Průměrná účinnost kondenzace u standardního programu pro bavlnu s celou náplní vyjádřená v procentech	81

Průměrná účinnost kondenzace u standardního programu pro bavlnu s poloviční náplní vyjádřená v procentech	81
Vážená účinnost kondenzace u „standardního programu pro bavlnu s celou a poloviční náplní“	81
Hladina akustického hluku v dB	66
Vestavný spotřebič, A/N	Ne

Údaje ve výše uvedené tabulce splňují nařízení Evropské komise 392/2012, kterou se provádí směrnice 2009/125/ES.

15. POZNÁMKY K OCHRANĚ ŽIVOTNÍHO PROSTŘEDÍ

Recyklujte materiály označené symbolem . Obaly vyhodte do příslušných odpadních kontejnerů k recyklaci. Pomáhejte chránit životní prostředí a lidské zdraví a recyklovat elektrické a elektronické spotřebiče

určené k likvidaci. Spotřebiče označené příslušným symbolem  nelikvidujte spolu s domovním odpadem. Spotřebič odevzdejte v místním sběrném dvoře nebo kontaktujte místní úřad.

OBSAH

1. BEZPEČNOSTNÉ INFORMÁCIE.....	29
2. BEZPEČNOSTNÉ POKYNY.....	32
3. POPIS SPOTREBIČA.....	34
4. OVLÁDACÍ PANEL.....	35
5. PROGRAM.....	36
6. VOLITEĽNÉ FUNKCIE.....	38
7. PRED PRVÝM POUŽITÍM.....	39
8. KAŽDODENNÉ POUŽÍVANIE.....	41
9. TIPY A RADY.....	43
10. OŠETROVANIE A ČISTENIE.....	44
11. ODSTRÁŇOVANIE PROBLÉMOV.....	48
12. TECHNICKÉ ÚDAJE.....	50
13. PRÍSLUŠENSTVO.....	51
14. INFORMAČNÝ LIST K VÝROBKU PODĽA NARIADENIA EÚ 1369/2017.....	52

NAJLEPŠIE VÝSLEDKY

Ďakujeme vám, že ste si vybrali tento výrobok značky AEG. Vyrobili sme ho tak, aby vám poskytoval perfektný výkon mnoho rokov, a s inovatívnymi technológiami, ktoré vám uľahčia život – to sú vlastnosti, ktoré pri bežných spotrebičoch často nenájdete. Venujte, prosím, niekoľko minút tomuto návodu a dôkladne si ho prečítajte, aby ste svoj spotrebič mohli využívať čo najlepšie. Navštívte našu internetovú stránku, kde nájdete:



Tipy na používanie, brožúry, pokyny na riešenie problémov a informácie o údržbe:

www.aeg.com/webselfservice



Zaregistrujte si výrobok a využívajte ešte lepšie služby:

www.registreaeg.com



Môžete si kúpiť príslušenstvo, spotrebný materiál a originálne náhradné diely pre váš spotrebič:

www.aeg.com/shop

STAROSTLIVOSŤ A SLUŽBY ZÁKAZNÍKOM

Odporúčame, aby ste používali originálne náhradné diely.

Keď budete kontaktovať autorizované servisné stredisko, nezabudnite si pripraviť nasledujúce údaje: Model, číslo výrobku, sériové číslo.

Tieto informácie nájdete na typovom štítku.

⚠ Varovanie/upozornenie – Bezpečnostné pokyny

ℹ Všeobecné informácie a tipy

🌿 Ochrana životného prostredia

Vyhradzujeme si právo na zmeny bez predchádzajúceho upozornenia.

1. BEZPEČNOSTNÉ INFORMÁCIE

Pred začiatkom inštalácie a používaním spotrebiča si pozorne prečítajte priložený návod na používanie. Výrobca nezodpovedá za zranenia ani za škody spôsobené nesprávnou inštaláciou alebo používaním. Tieto pokyny uskladnite na bezpečnom a prístupnom mieste, aby ste do nich mohli v budúcnosti nahliadnuť.



– Prečítajte si dodané pokyny.



Upozornenie: Nebezpečenstvo požiaru / Horľavé materiály.

Spotrebič obsahuje horľavý plyn, propán (R290), plyn s vysokou úrovňou environmentálnej kompatibility. Zabezpečte, aby spotrebič nebol blízko ohňa a zápalných zdrojov. Dávajte pozor, aby ste nepoškodili chladiaci okruh, ktorý obsahuje propán.

1.1 Bezpečnosť detí a zraniteľných osôb



VAROVANIE!

Hrozí nebezpečenstvo udusenía, poranenia alebo trvalého postihnutia.

- Tento spotrebič smú používať deti staršie ako 8 rokov a osoby so zníženou fyzickou, zmyslovou alebo psychickou spôsobilosťou alebo nedostatkom skúseností a znalostí, iba ak sú pod dozorom zodpovednej osoby alebo ak boli zodpovednou osobou poučené o bezpečnom používaní spotrebiča a rozumejú prípadným rizikám.
- Deti medzi 3 a 8 rokmi a osoby s veľmi rozsiahlymi a zložitými hendikepmi nesmú mať prístup k spotrebiču, pokiaľ nie sú pod nepretržitým dozorom.
- Deti do 3 rokov nesmú mať prístup k spotrebiču, iba ak sú nepretržite pod dohľadom zodpovednej osoby.
- Nedovoľte, aby sa deti hrali so spotrebičom.
- Obaly vždy uschovajte mimo dosah detí a náležite ich zlikvidujte.

- Umývacie/pracie/čistiace prostriedky uschovajte mimo dosahu detí.
- Keď sú dvierka otvorené, nedovoľte deťom a domácim zvieratám, aby sa k nim priblížili.
- Ak má spotrebič detskú poistku, mala by byť zapnutá.
- Deti nesmú spotrebič bez dozoru čistiť ani vykonávať žiadnu údržbu na spotrebiči.

1.2 Všeobecná bezpečnosť

- Nemeňte technické parametre tohto spotrebiča.
- Ak chcete sušičku umiestniť na práčku, použite príslušnú montážnu súpravu. Montážnu súpravu dostupnú u autorizovaného predajcu možno použiť len so spotrebičmi uvedenými v pokynoch, ktoré sa dodávajú s príslušenstvom. Pred inštaláciou si ich pozorne prečítajte (riadiť sa pokynmi k inštalácii).
- Spotrebič môžete inštalovať ako voľne stojaci spotrebič alebo pod kuchynský pult vo výklenku s potrebnými rozmermi (riadiť sa pokynmi na inštaláciu).
- Spotrebič neinštalujte za uzamykateľné dvere, posuvné dvere ani dvere so závesom na opačnej strane, kde dvierka spotrebiča nemožno úplne otvoriť.
- Vetrací otvor v dolnej časti spotrebiča nesmie byť zakrytý kobercom, podložkou ani inou pokrývkou podlahy.
- **UPOZORNENIE:** Spotrebič sa nesmie zapájať cez externé spínacie zariadenie, ako napr. časovač, ani nesmie byť zapojený do obvodu, ktorý sa pravidelne vypína a zapína.
- Sieťovú zástrčku zapojte do sieťovej zásuvky až na konci procesu inštalácie. Skontrolujte, či je prívodný elektrický kábel po inštalácii prístupný.
- V miestnosti inštalácie spotrebiča zabezpečte vhodné vetranie a postarajte sa o to, aby sa do miestnosti nevracali nežiaduce plyny zo spotrebičov spaľujúcich plyn alebo iné palivá, ani spaliny zo zariadení s otvoreným plameňom.

- UPOZORNENIE: Spotrebič neinštalujte do prostredia bez výmeny vzduchu.
Spotrebič obsahuje horľavý plyn, propán (R290), plyn s vysokou úrovňou environmentálnej kompatibility. Zabezpečte, aby spotrebič nebol blízko ohňa a zápalných zdrojov. Dávajte pozor, aby ste nepoškodili chladiaci okruh, ktorý obsahuje propán.
- UPOZORNENIE: Vetrací otvor na telese spotrebiča alebo na vstavanej konštrukcii nesmie byť prekrytý.
- UPOZORNENIE: Nepoškodzujte chladiaci okruh.
- Ak je poškodený elektrický napájací kábel, musíte ho dať vymeniť u výrobcu, v autorizovanom servisnom stredisku alebo u kvalifikovanej osoby, aby sa predišlo nebezpečenstvu.
- Neprekračujte maximálnu náplň 7,0 kg (pozrite si kapitolu „Tabuľka programov“).
- Spotrebič nepoužívajte, ak boli kusy bielizne znečistené priemyselnými chemikáliami.
- Odstráňte vlákna alebo obalové nečistoty, ktoré sa nahromadili okolo spotrebiča.
- Spotrebič nepoužívajte bez filtra. Filter na zachytávanie vlákien čistite pred aj po každom použití.
- Nesušte v bubnovej sušičke odevy, ktoré neboli vyprané.
- Predmety znečistené látkami ako je olej na varenie, acetón, alkohol, benzín, petrolej, čističe škvŕn, terpentín, vosky a odstraňovače vosku sa pred sušením v sušičke musia vyprať v horúcej vode so zvýšenou dávkou pracieho prostriedku.
- Predmety ako molitan (latexová pena), kúpacie čiapky, vode odolné textílie, pogumované predmety a šaty či vankúše plnené molitanom by sa nemali sušiť v tejto sušičke.
- Avivážne prípravky alebo podobné výrobky sa musia používať iba v súlade s pokynmi od výrobcu produktu.
- Z bielizne vyberte všetky predmety, ktoré by mohli byť zdrojom vznietenia ako napr. zapalovače alebo zápalky.

- **VAROVANIE:** Nikdy nezastavujte bubnovú sušičku pred skončením sušiaceho cyklu, ak bielizeň okamžite nevyberiete a nerozprestriedate, aby sa teplo rozptýlilo.
- Pred vykonávaním údržby spotrebič vypnite a vytiahnite jeho zástrčku zo sieťovej zásuvky.

2. BEZPEČNOSTNÉ POKYNY

2.1 Inštalácia



Upozornenie: Nebezpečenstvo požiaru / Horľavé materiály.

- Odstráňte všetky obaly.
- Neinštalujte ani nepoužívajte poškodený spotrebič.
- Dodržiavajte pokyny na inštaláciu dodané so spotrebičom.
- Spotrebič neinštalujte do prostredia bez výmeny vzduchu. Spotrebič obsahuje horľavý plyn, propán (R290), plyn s vysokou úrovňou environmentálnej kompatibility. Zabezpečte, aby spotrebič nebol blízko ohňa a zápalných zdrojov. Dávajte pozor, aby ste nepoškodili chladiaci okruh, ktorý obsahuje propán.
- Vždy dávajte pozor, ak presúvate spotrebič, pretože je ťažký. Vždy používajte ochranné rukavice a uzavretú obuv.
- Spotrebič neinštalujte ani nepoužívajte na miestach, kde teplota môže byť nižšia ako 5 °C alebo vyššia ako 35 °C.
- Podlaha, kde má byť spotrebič umiestnený, musí byť rovná, stabilná, čistá a odolná voči vyššej teplote.
- Zabezpečte prúdenie vzduchu medzi spotrebičom a podlahou.
- Pri presúvaní udržiavajte spotrebič vždy vo zvislej polohe.
- Zadnú stranu spotrebiča je potrebné umiestniť k stene.
- Po umiestnení spotrebiča do konečnej trvalej polohy skontrolujte pomocou vodováhy, či je vo vodorovnej polohe. Ak nie je vo vodorovnej polohe, zvýšte alebo znížte nožičky podľa potreby.

2.2 Zapojenie do elektrickej siete



VAROVANIE!

Nebezpečenstvo požiaru a zásahu elektrickým prúdom.

- Sieťovú zástrčku pripojte do sieťovej zásuvky až po dokončení inštalácie. Po inštalácii sa uistite, že máte prístup k sieťovej zástrčke.
- Spotrebič musí byť uzemnený.
- Uistite sa, že parametre na typovom štítku sú kompatibilné s elektrickým napätím zdroja napájania.
- Vždy používajte správne nainštalovanú zásuvku odolnú proti nárazom.
- Nepoužívajte viaczásuvkové adaptéry ani predlžovacie káble.
- Spotrebič neodpájajte ťahaním za napájací kábel. Vždy ťahajte za sieťovú zástrčku.
- Nedotýkajte sa elektrického napájacieho kábla ani jeho zástrčky mokrymi rukami.

2.3 Používanie



VAROVANIE!

Hrozí nebezpečenstvo poranenia, zásahu elektrickým prúdom, požiaru, popálenín alebo poškodenia spotrebiča.



Upozornenie: Nebezpečenstvo požiaru / Horľavé materiály. Spotrebič obsahuje horľavý plyn, propán (R290), plyn s vysokou úrovňou environmentálnej kompatibility. Zabezpečte, aby spotrebič nebol blízko ohňa a zápalných zdrojov. Dávajte

pozor, aby ste nepoškodili chladiaci okruh, ktorý obsahuje propán.

- Tento spotrebič je určený iba na použitie v domácnosti.
- Nesušte poškodené odevy (roztrhnuté, rozstrapkané), ktoré obsahujú vypchávkavy alebo výplň.
- Ak periete bielizeň s odstraňovačom škvrn, pred cyklom sušenia pustite dodatočný opakovací cyklus.
- V tomto spotrebiči sušte iba bielizeň vhodnú na sušenie v spotrebiči. Dodržiavajte pokyny pre pranie uvedené na štítku bielizne.
- Skondenzovanú/destilovanú vodu nepite ani ju nepoužívajte na prípravu jedla. Ľudom a domácim zvieratám môže spôsobiť zdravotné problémy.
- Na otvorené dvierka spotrebiča si nesadajte ani na ne nestúpajte.
- V spotrebiči nesaďte mokré odevy, z ktorých kvapká voda.

2.4 Starostlivosť a čistenie



VAROVANIE!

Hrozí nebezpečenstvo poranenia alebo poškodenia spotrebiča.



Upozornenie: Nebezpečenstvo požiaru / Horľavé materiály. Spotrebič obsahuje horľavý plyn, propán (R290), plyn s vysokou úrovňou environmentálnej kompatibility. Zabezpečte, aby spotrebič nebol blízko ohňa a zápalných zdrojov. Dávajte pozor, aby ste nepoškodili chladiaci okruh, ktorý obsahuje propán.

- Na čistenie spotrebiča nepoužívajte prúd vody ani paru.
- Spotrebič čistite vlhkou mäkkou handričkou. Používajte iba neutrálne saponáty. Nepoužívajte abrazívne výrobky, špongie s abrazívnou vrstvou, rozpúšťadlá ani kovové predmety.
- Pri čistení spotrebiča buďte opatrní, aby ste predišli poškodeniu chladiaceho systému.

2.5 Kompresor



VAROVANIE!

Hrozí nebezpečenstvo poškodenia spotrebiča.

- Kompresor a jeho systém v sušičke je naplnený špeciálnym prostriedkom, ktorý neobsahuje uhľovodíky s fluórom ani s chlórrom. Tento systém musí byť vždy riadne utesnený. Poškodenie systému môže spôsobiť únik tohto prostriedku.

2.6 Servis

- Ak treba dať spotrebič opraviť, obráťte sa na autorizované servisné stredisko.
- Používajte iba originálne náhradné diely.

2.7 Likvidácia



VAROVANIE!

Hrozí nebezpečenstvo poranenia alebo udusenía.



Upozornenie: Nebezpečenstvo požiaru / Nebezpečenstvo vecných škôd a poškodenia spotrebiča.

- Spotrebič odpojte od elektrickej siete a prívodu vody.
- Prívodný elektrický kábel odrežte blízko pri spotrebiči a zlikvidujte ho.
- Spotrebič obsahuje horľavý plyn (R290). O správnej likvidácii spotrebiča sa informujte na mestskom alebo obecnom úrade.
- Odstráňte západku dvierok, aby ste zabránili uviaznutiu detí a domácich zvierat v bubne.
- Spotrebič zlikvidujte v súlade s miestnymi požiadavkami na recykláciu elektrických a elektronických spotrebičov (WEEE).

3. POPIS SPOTREBIČA

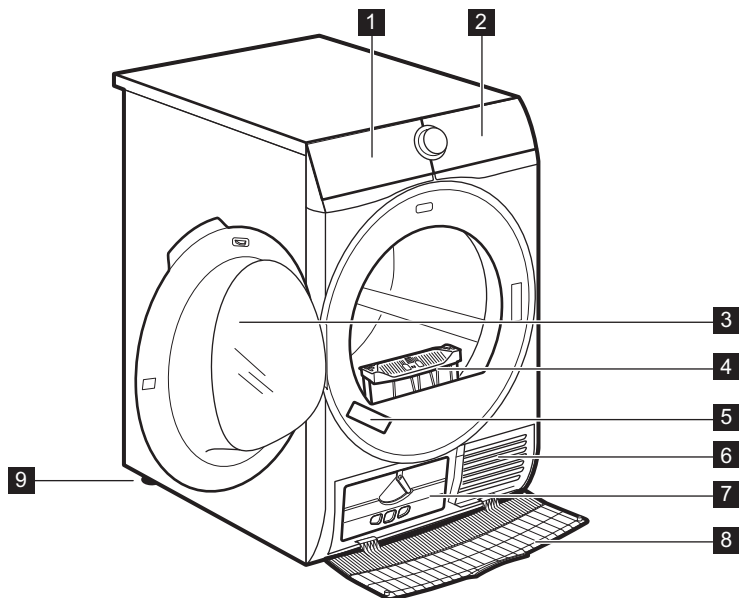

- 1** Nádržka na vodu
- 2** Ovládací panel
- 3** Dvierka spotrebiča
- 4** Filter
- 5** Typový štítok



- 6** Otvory na prúdenie vzduchu
- 7** Veko kondenzátora
- 8** Kryt kondenzátora
- 9** Nastaviteľná nožička



V záujme jednoduchého vkladania bielizne a jednoduchej inštalácie je možné zmeniť smer otvárania dvierok. (pozrite si samostatnú brožúru).

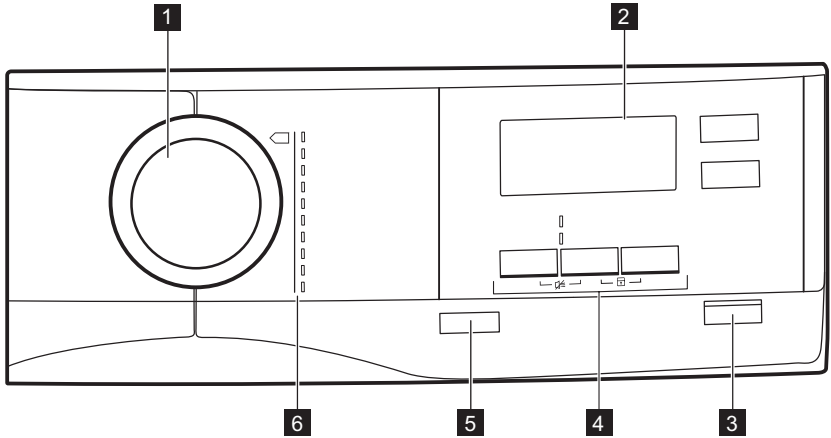

4. OVLÁDACÍ PANEL



- | | |
|---------------------------------------------------------------------------------------------------------------------|---------------------------------------------------------------------------------------------------------------|
| 1 Volič programov | 5  Tlačidlo Zap./Vyp. |
| 2 Displej | 6 Programy |
| 3  Tlačidlo Štart/Prestávka | |
| 4 Voliteľné funkcie | |

4.1 Displej



Symbol na displeji	Popis symbolu
8.0 kg MAX	maximálna náplň bielizne
	funkcia Posunutý štart zap
30' - 20h	voľba posunutého štartu (30 min – 20 h)
1 : 50	ukazovateľ trvania cyklu
	zvukový signál vyp

Symbol na displeji	Popis symbolu
	detská poistka zap
	vysušenie bielizne: suchá na žehlenie, suchá na uloženie, suchá na uloženie+, extra suchá
	ukazovateľ: <i>vypustíte nádobu na vodu</i>
	ukazovateľ: <i>vyčistíte filter</i>
	ukazovateľ: <i>skontrolujte kondenzátor</i>
	funkcia Čas sušenia zap
	voľba časového programu (10 min – 2 h)
	ukazovateľ: <i>fáza sušenia</i>
	ukazovateľ: <i>fáza proti pokrčeniu</i>
	ukazovateľ: <i>fáza ochladzovania</i>

5. PROGRAM

























Program	Náplň 1)	Vlastnosti / Štítok na odevu
2) Bavlna Eco	7,0 kg	Cyklus určený na sušenie bavlny s úrovňou vysušenia „Bavlna na uloženie do skrine“, s maximálnou úsporou energie. /
Bavlna	7,0 kg	Cyklus zadefinovaný na spoločné sušenie bavlnenej bielizne rôznej veľkosti/z rôznych tkanín. /
Syntetika	3,5 kg	Syntetika a zmesové tkaniny. /
Zmiešaná	3 kg	Bavlnené a syntetické textilie. /
Vlna	1 kg	Vlnené tkaniny. Jemné sušenie vlnených odevov vhodných na pranie. Keď sa program skončí, hneď vyberte bielizeň.
Hodváb	1 kg	Hodváb vhodný do sušičky. /

Program	Náplň ¹⁾	Vlastnosti / Štítok na odev
 Jednoduché žehlenie	1 kg (alebo 5 košiel)	Nenáročné textilie, ktorým postačuje minimum žehlenia. Výsledky sušenia sa môžu pri jednotlivých typoch textílií líšiť. Skôr ako bielizeň vložíte do spotrebiča, poriadne ju vytraste. Keď sa program skončí, bielizeň hneď vyberte a zaveste ju na vešiak. / ☹️☹️☹️
 Posteľná bielizeň	3 kg	Posteľná bielizeň ako jednoposteľové a dvojposteľové plachty, obliečky na vankúše, prikrývky. / ☹️☹️☹️
 Prikrývka	3 kg	Jednoduché alebo dvojité paplóny a vankúše (s perovou, páperovou alebo syntetickou náplňou). / ☹️☹️☹️
 Športové odevy	2 kg	Športové odevy, tenké a ľahké tkaniny, mikrovlákna, polyester. / ☹️☹️☹️

¹⁾ Maximálna hmotnosť sa vzťahuje na suchú bielizeň.

²⁾ Program  Bavlna Eco je „štandardný program na bavlnu“ podľa nariadenia Európskej komisie č. 392/2012. Je vhodný na sušenie bežnej vlhkej bavlnenej bielizne a ide o najúčinnejší program na sušenie vlhkej bavlnenej bielizne, pokiaľ ide o spotrebu elektrickej energie.

5.1 Voľba programov a voliteľných funkcií

Programy ¹⁾	Voliteľné funkcie			
	 Stupeň vysušenia	 Proti pokrčeniu	 Osvieženie	 Čas sušenia
 Bavlna Eco	 2)	■		
 Bavlna	 2+ 	■	■	■
 Syntetika	 2+ 	■	■	■
 Zmiešaná	 2)	■	■	■
 Vlna	 2)			■ 3)
 Hodváb	 2)	■		
 Jednoduché žehlenie	 2)	■		
 Posteľná bielizeň	 2)	■		
 Prikrývka	 2)			

Voliteľné funkcie				
Programy 1)	Stupeň vysušenia	☒ Proti pokrčeniu	↻ Osvieženie	🕒 Čas sušenia
☒ Športové odevy	☒ 2)	■		

1) K programu môžete nastaviť 1 alebo viac funkcií.

2) Pôvodné nastavenie

3) Pozrite si kapitolu VOLITEĽNÉ FUNKCIE: Čas sušenia pri programe Vlna

5.2 Údaje o spotrebe

Program	Odstredené pri / zvyšková vlhkosť	Čas sušenia 1)	Spotreba energie 2)
Bavlna Eco 7,0 kg			
☒ Suchá na uloženie	1 400 ot./min / 50%	126 min	1,40 kWh
	1 000 ot./min / 60%	162 min	1,71 kWh
Bavlna 7,0 kg			
☒ Suchá na žehlenie	1 400 ot./min / 50%	97 min	1,03 kWh
	1 000 ot./min / 60%	123 min	1,27 kWh
Bavlna Eco 3,5 kg			
☒ Suchá na uloženie	1 400 ot./min / 50%	79 min	0,79 kWh
	1 000 ot./min / 60%	96 min	0,97 kWh
Syntetika 3,5 kg			
☒ Suchá na uloženie	1 200 ot./min / 40%	62 min	0,59 kWh
	800 ot./min / 50%	81 min	0,79 kWh

1) Pri čiastočnej náplni je cyklus kratší a spotrebič spotrebuje menej energie.

2) Nevhodná okolitá teplota a/alebo slabo odstredená bielizeň môže predĺžiť trvanie cyklu a zvýšiť spotrebu energie.

6. VOLITEĽNÉ FUNKCIE

6.1 |||| Stupeň vysušenia

Táto voliteľná funkcia pomáha dosiahnuť požadované vysušenie bielizne. Možné voľby:

☒ – ☒ – ☒ – pripravená na žehlenie – úroveň **suchá na žehlenie**.

☒ – ☒ – ☒ – pripravená na uloženie – úroveň **suchá na uloženie** – predvolené nastavenie, ktoré sa vzťahuje na program.

☒⁺ – ☒ – ☒ – pripravená na uloženie – úroveň **suchá na uloženie +**.

☀️ = ☀️ – pripravená na uloženie –
 úroveň **extra suchá**.

6.2 🛑 Proti pokrčeniu

Predĺži fázu proti pokrčeniu (30 minút) na konci cyklu sušenia predĺži až na 120 minút. Po fáze sušenia sa bubon z času na čas otočí, aby sa predišlo pokrčeniu bielizne. Počas fázy proti pokrčeniu môžete bielizeň vybrať.

6.3 🌬️ Osvieženie

Osvieženie textílií, ktoré ste mali odložené. Maximálna náplň nesmie prekročiť 1 kg.

6.4 ⏸️ Čas sušenia

Pre bavlnu, syntetiku a zmiešanú bielizeň. Umožňuje používateľovi nastaviť čas sušenia v rozmedzí od 10 minút do 2 hodín (v 10-minútových intervaloch). Keď je táto voľiteľná funkcia nastavená na maximum, zhasne zobrazenie náplne.

6.5 ⏸️ Čas sušenia svieti Vlna program

Voľiteľná funkcia pre program Vlna na nastavenie konečnej úrovne vysušenia na viac suchú alebo menej suchú.

6.6 🖱️ Posunutý štart

i Umožňuje odložiť spustenie programu sušenia o minimálne 30 minút až po maximálne 20 hodín.

1. Nastavte program sušenia a voľiteľné funkcie.
2. Opakovane stláčajte tlačidlo 🖱️ Posunutý štart.

Na displeji sa zobrazí čas posunutia

(napr. 1 2 h ak sa má program začať o 12 hodín.)

3. Ak chcete aktivovať voľiteľnú funkciu 🖱️ Posunutý štart, stlačte tlačidlo ▶️|| Štart/Prestávka.

Čas do spustenia na displeji sa zníži.

6.7 Zvukový signál 🔔

Zvuk zaznie:

- na konci cyklu,
- na začiatku a na konci fázy proti pokrčeniu,

Funkcia zvukového signálu je štandardne vždy zapnutá. Pomocou tejto funkcie môžete zapnúť alebo vypnúť zvukové signály.

7. PRED PRVÝM POUŽITÍM

i Pri prvom zapnutí sušičky sa automaticky odstráni držiaky na zadnej strane bubna. Môžete začuť hluk.

i **Dôrazne vám odporúčame, aby ste prvýkrát spustili sušičku na niekoľko sekúnd s ľubovoľným program bez náplne, čím sa zabezpečí správne odstránenie držiakov na zadnej strane bubna.**

Uvoľnenie držiakov na zadnej strane bubna:

1. Spotrebič zapnite.

2. Nastavte ľubovoľný program.
3. Stlačte tlačidlo Štart/Prestávka. Bubon sa začne otáčať. Držiaky na zadnej strane bubna sa automaticky uvoľnia.

i Ak sa bubon stále neotáča, uvoľníte držiaky na zadnej strane bubna manuálne (použite na to priložený kľúč).

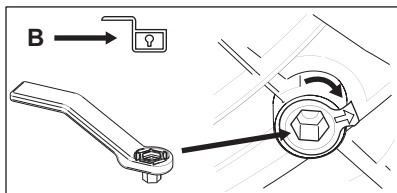
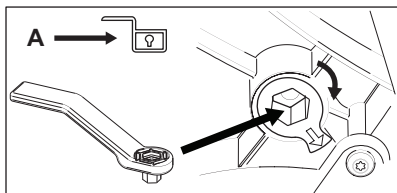
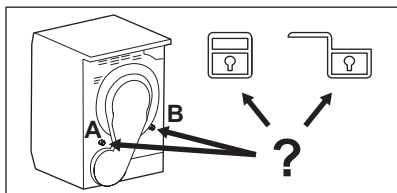

Skôr ako použijete spotrebič na sušenie bielizne:

- Vyčistite bubon sušičky vlhkou handričkou.
- Spustíte 1-hodinový program s vlhkou bielizňou.

i Na začiatku cyklu sušenia (prvých 3 až 5 min.) môže byť úroveň hlučnosti mierne vyššia. Dôvodom je nábeh kompresora. Je to bežné pre spotrebiče vybavené kompresorom, ako sú chladničky a mrazničky.

7.1 Nezvyčajný zápach

Spotrebič je netesno zabalený.

Po rozbalení výrobku môžete cítiť nezvyčajný zápach. Je to normálne pre úplne nový výrobky.

Spotrebič je vyrobený z rôznych druhov materiálu, ktoré môžu spolu vytvoriť nezvyčajný zápach.

Počas používania spotrebiča, po niekoľkých cykloch sušenia nezvyčajný zápach postupne zmizne.

7.2 Zvuky

i V rôzne časy počas cyklu sušenia môžu zaznieť rôzne zvuky. Ide o úplne normálne prevádzkové zvuky.

Pracujúci kompresor.

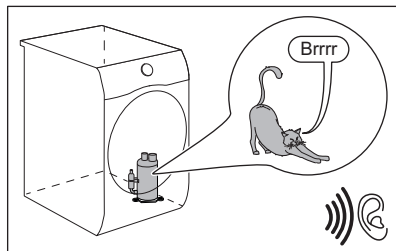

Otáčajúci sa bubon.

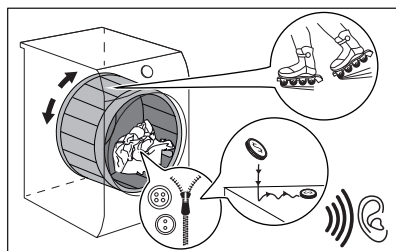

Pracujúce ventilátory.

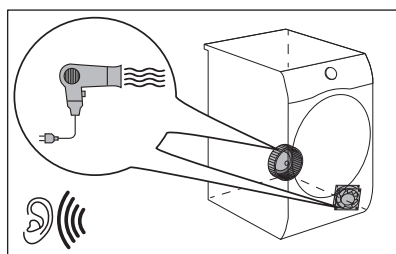

Pracujúce čerpadlo a presun kondenzácie do nádrže.

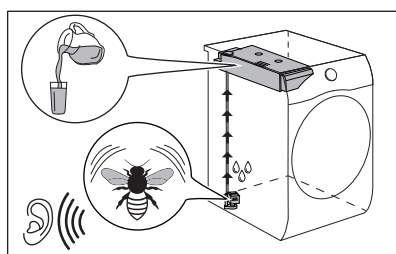

8. KAŽDODENNÉ POUŽÍVANIE

8.1 Príprava bielizne



Oblečenie je po pracom cykle veľmi často zmiešané a zamotané.

Sušenie zmiešaného a zamotaného oblečenia je neefektívne.

Na zabezpečenie správneho prúdenia vzduchu a rovnomerného vysušenia sa odporúča každý kus oblečenia potriať a vložiť do sušičky samostatne.

Na zabezpečenie správneho procesu sušenia:

- Zatvorte zipsy.
- Zapnite gombíky/zipsy posteľnej bielizne.
- Šnúrky ani stuhy (napr. stuhy na zástere) nesušte voľne. Pred spustením programu ich zaviažte.
- Z vreciek vyberte všetky predmety.

- Obráťte naruby kusy bielizne s vnútornou vrstvou z bavlny. Bavlnená vrstva musí smerovať von.
- Vždy nastavte program vhodný pre druh bielizne.
- Nedávajte spolu svetlé a tmavé farby.
- Aby ste obmedzili zrazenie, použite vhodný program na bavlnu, džínsovinu a pletené odevy.
- Neprekračujte maximálnu dávku uvedenú v kapitole o programoch alebo zobrazenú na displeji.
- Sušte iba bielizeň vhodnú na sušenie v sušičke. Riadte sa pokynmi na štítku bielizne.
- Nesušte spolu veľké a malé kusy bielizne. Malé kusy bielizne sa môžu zachytiť vnútri veľkých kusov a zostať mokré.
- Pred vložením do sušičky potraсте veľkými kusmi oblečenia, tkaninami. Zabráňte tak vlhkým miestam vnútri tkaniny po cykle sušenia.

Štítk	Popis
	Bielizeň je vhodná na sušenie v sušičke.
	Bielizeň je vhodná na sušenie v sušičke pri vyšších teplotách.
	Bielizeň je vhodná na sušenie v sušičke iba pri nízkych teplotách.
	Bielizeň nie je vhodná na sušenie v sušičke.

8.2 Vloženie bielizne



UPOZORNENIE!

Uistite sa, že medzi dvierkami spotrebiča a gumeným tesnením nie je zachytená bielizeň.

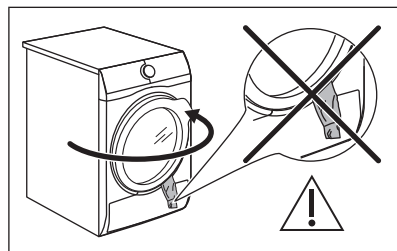

1. Otvorte dvierka spotrebiča.
2. Bielizeň vkladajte do spotrebiča po jednom.
3. Zatvorte dvierka spotrebiča.

8.3 Zapnutie spotrebiča

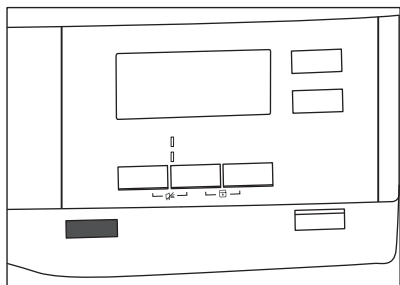

Zapnutie spotrebiča:

Stlačte tlačidlo ① Zap./Vyp..
Ak je spotrebič zapnutý, na displeji sa zobrazí niekoľko ukazovateľov.

8.4 Funkcia Funkcia automatického vypnutia

V záujme zníženia spotreby energie funkcia Funkcia automatického vypnutia automaticky vypne spotrebič:

- ak nebolo stlačené dotykové tlačidlo Start/Prestávka do 5 minút.
- 5 minút po skončení cyklu.

Stlačením tlačidla ① Zap./Vyp. spotrebič zapnete.

Ak je spotrebič zapnutý, na displeji sa zobrazí niekoľko ukazovateľov.

8.5 Nastavenie programu

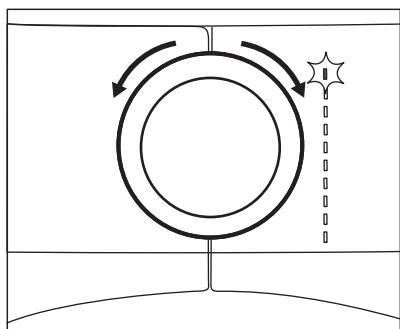

Pomocou voliča programov nastavte program.
Približné trvanie programu sa zobrazí na displeji.



Skutočný čas sušenia závisí na druhu náplne (množstvo a zloženie), izbovej teplote a vlhkosti vašej bielizne po fáze sušenia odstreďovaním.

8.6 Voliteľné funkcie

K programu môžete nastaviť 1 alebo viac špeciálnych voliteľných funkcií.

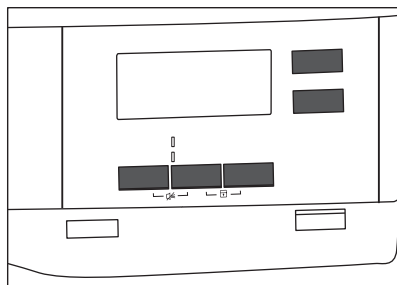

Na zapnutie alebo vypnutie voliteľnej funkcie sa dotknite príslušného tlačidla alebo kombinácie dvoch tlačidiel. Jej symbol sa zobrazí na displeji alebo sa rozsvietia LED kontrolky nad príslušným tlačidlom.

8.7 Voliteľná funkcia Detská poistka

Detskú poistku môžete nastaviť, aby ste zabránili deťom hrať sa so spotrebičom. Voliteľná funkcia Detská poistka zablokuje všetky dotykové tlačidlá a volič programov (táto funkcia nezablokuje tlačidlo ① Zap./Vyp.).

Funkciu Detská poistka môžete zapnúť:

- pred stlačením tlačidla Start/Prestávka – spotrebič nebude možné spustiť
- po stlačení tlačidla Start/Prestávka – nie je dostupná voľba programov a voliteľných funkcií.

Aktivácia voliteľnej funkcie Detská poistka:

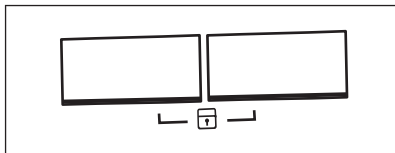

1. Zapnite sušičku.
2. Vyberte 1 z dostupných programov.
3. Súčasne stlačte a podržte 2 tlačidlá.

Na displeji sa zobrazí symbol

4. Detskú poistku vypnete opätovným stlačením a podržaním tlačidiel vyššie, kým nezhasne symbol.

8.8 Spustenie programu

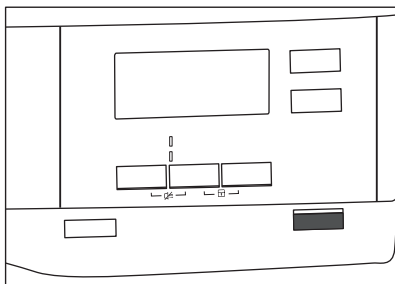

Na spustenie programu:

Dotknite sa tlačidla **Štart/Prestávka**. Spotrebič sa zapne a LED kontrolka nad tlačidlom prestane blikať a zostane svietiť.

8.9 Zmena programu

Na zmenu programu:

1. Stlačením tlačidla Zap./Vyp. spotrebič vypnete.
2. Opätovným stlačením tlačidla Zap./Vyp. spotrebič zapnete.

9. TIPY A RADY

9.1 Ekologické tipy

- Pred sušením bielizne odstreďte.
- Neprekračujte veľkosti náplní uvedené v kapitole programov.

3. Nastavte nový program.

8.10 Koniec programu

- Po skončení každého cyklu sušenia vyčistite filter a vypustite nádržku na vodu. (Pozrite si kapitolu **ŠTAROSTLIVOSŤ A ČISTENIE**.)

Po skončení cyklu sušenia sa na displeji zobrazí symbol . Ak je zapnutá voliteľná funkcia Zvukový signál, bude po dobu 1 minúty prerušované znieť zvukový signál.

- Ak spotrebič nevypnete, začne sa fáza proti pokrčeniu (nie je aktívna u všetkých programov).

Blikajúci symbol signalizuje prebiehanie fázy proti pokrčeniu. Počas tejto fázy môžete bielizeň vybrať.

Odstránenie bielizne:

1. Dotykom tlačidla Zap./Vyp. na 2 sekundy vypnete spotrebič.
2. Otvorte dvierka spotrebiča.
3. Vyberte bielizeň.
4. Zatvorte dvierka spotrebiča.

Možné príčiny neuspokojivých výsledkov sušenia:



- Nevhodné nastavenie predvolenej úrovne vysušenia. Pozrite si kapitolu *Nastavenie predvolenej úrovne vysušenia*
- Izbová teplota je príliš nízka alebo príliš vysoká. Optimálna izbová teplota je medzi 19-24 °C.

- Po každom cykle sušenia filter vyčistite.
- Ak bielizeň po praní sušíte, nepoužívajte aviváž. Sušička zjemní bielizeň automaticky.

- Používajte rovnakú destilovanú vodu ako pri žehlení s parou. Ak je to potrebné, destilovanú vodu najprv vyčistíte (napr. kávovým filtrom), aby ste odstránili prípadné častičky.
- Otvory na prúdenie vzduchu v spodnej časti spotrebiča udržiavajte vždy čisté.
- Pred inštaláciou spotrebiča sa uistite, že je dostatočný prúd vzduchu.

9.2 Nastavenie predvolenej úrovne vysušenia

Zmena predvolenej úrovne vysušenia:

1. Zapnite spotrebič.
2. Počkajte približne 8 sekúnd.
3. Vyberte 1 z dostupných programov.
4. Súčasne stlačte a podržte tlačidlá  **Stupeň vysušenia** a  **Osvieženie**.





Na displeji sa zobrazí jeden z symbolov:



 – Maximálne suchá



 – Extra suchá

 – Štandardne suchá

5. Opakovane sa dotýkajte tlačidla  **Štart/Prestávka**, kým nedosiahnete požadovanú úroveň vysušenia.

Úroveň sušenia	Symbol na displeji
Maximálne suchá	 
Extra suchá	 



Úroveň sušenia	Symbol na displeji
Štandardne suchá	 





6. Na zapamätanie nastavenia súčasne stlačte a podržte tlačidlá  **Stupeň vysušenia** a  **Osvieženie** na približne 2 sekundy.

9.3 Vypnutie ukazovateľa nádoby

Ukazovateľ nádoby na vodu je v predvolenom nastavení zapnutý. Rozsvieti sa na konci cyklu sušenia alebo počas cyklu, ak je nádoba na vodu plná. Ak je nainštalovaná súprava na vypúšťanie vody, nádržka na vodu sa automaticky vypustí a ukazovateľ môže byť vypnutý.

Vypnutie ukazovateľa:

1. Zapnite spotrebič.
2. Počkajte približne 8 sekúnd.
3. Vyberte 1 z dostupných programov.
4. Súčasne stlačte a podržte tlačidlá  **Osvieženie** a  **Čas sušenia**.
Je možná jedna z 2 konfigurácií:

- ukazovateľ Prázdna nádržka:  svieti ak sa zobrazí symbol  – ukazovateľ nádoby na vodu je trvalo **zapnutý**
- ukazovateľ Prázdna nádržka:  nesvieti ak sa zobrazí symbol  – ukazovateľ nádoby na vodu je trvalo **vypnutý**

10. OŠETROVANIE A ČISTENIE

10.1 Čistenie filtra

Na konci každého cyklu sa na displeji rozsvieti symbol  **Filter** a musíte vyčistiť filter.

-  Filter zozbiera vlákna počas cyklu sušenia.

-  Na dosiahnutie najlepšieho výkonu sušenia filter pravidelne čistíte, zanesené filtre vedú k dlhším cyklom a zvýšeniu spotreby energie. Filter vyčistíte rukou a, v prípade potreby, vysávačom.

**UPOZORNENIE!**

Na čistenie filtra nepoužívajte vodu. Namiesto toho vlákna vyhodte do nádoby na odpadky (vyhnite sa rozptýleniu plastových vlákien v okolitej vode).

1. Dvierka otvorte. Vytiahnite filter.

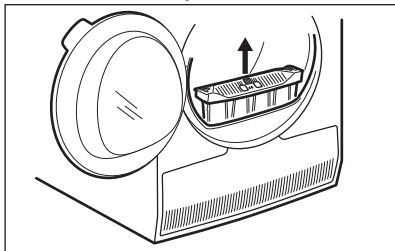

2. Stlačením háčika otvorte filter.

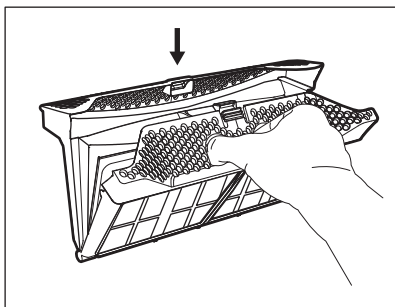

3. Vlákna z oboch vnútorných častí filtra zhrňte rukou.

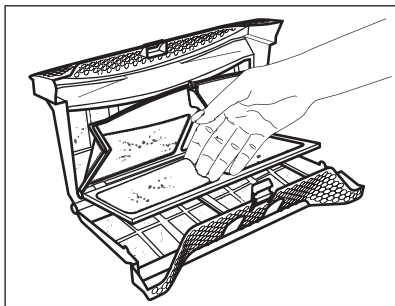

Vlákna vyhodte do nádoby na odpadky.

4. V prípade potreby vyčistite filter vysávačom. Zatvorte filter.
5. V prípade potreby odstráňte vlákna z filtrového lôžka a tesnenia. Môžete

použiť vysávač. Filter vložte späť do vnútra filtrového lôžka.

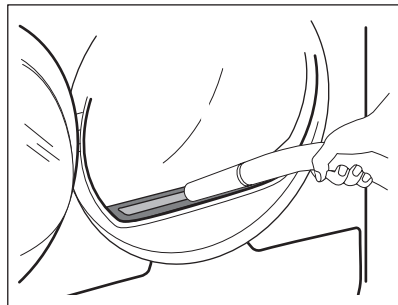

10.2 Vyprázdenie nádržky na vodu

Nádržku na skondenzovanú vodu vyprázdnite po každom cykle sušenia.

Ak je nádržka na skondenzovanú vodu plná, program sa automaticky zastaví.

Na displeji sa rozsvieti symbol  Prázdna nádržka a musíte vypustiť nádržku na vodu.

Vypustenie nádržky na vodu:

1. Nádržku na vodu vytiahnite a ponechajte ju vo vodorovnej polohe.

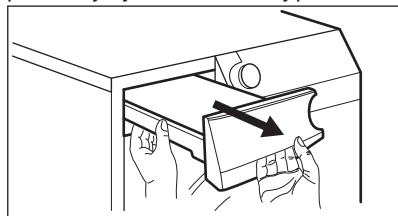

2. Plastovú prípojku vytiahnite a vodu vypustíte do umývadla alebo inej nádoby.

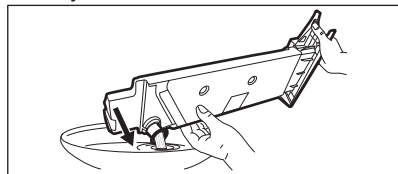

3. Plastový spoj zatlačte naspäť a nádržku na vodu vráťte na svoje miesto.
4. Ak chcete pokračovať v programe, stlačte tlačidlo  Štart/Prestávka.

10.3 Čistenie kondenzátora

Ak na displeji bliká symbol  *Kondenzátor*, skontrolujte kondenzátor a jeho priehradku. V prípade znečistenia ich vyčistíte. Kontrolu vykonajte minimálne každých 6 mesiacov.



VAROVANIE!

Kovového povrchu sa nedotýkajte holými rukami. Hrozí nebezpečenstvo poranenia. Noste ochranné rukavice. Čistite opatrne, aby ste nepoškodili kovový povrch.

Kontrola:

1. Otvorte dverka. Vytiahnite filter.

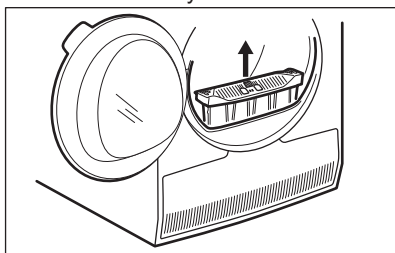

2. Otvorte kryt kondenzátora.

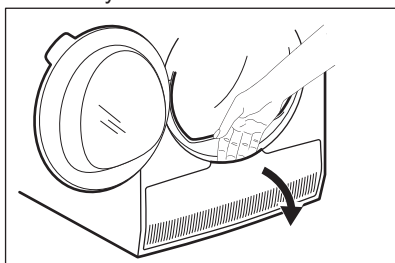

3. Otočením páčky odblokujte veko kondenzátora.

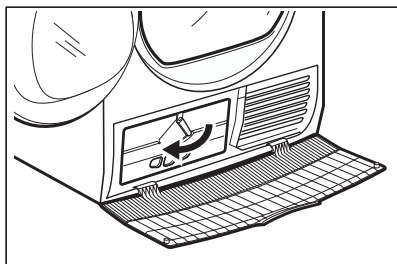

4. Veko kondenzátora sklopte.

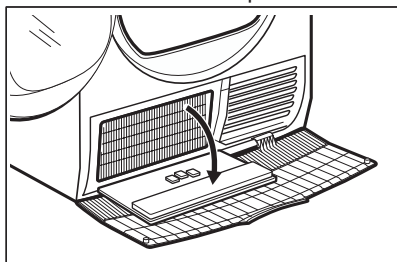

5. V prípade potreby odstráňte z kondenzátora a jeho priehradky nahromadené textilné vlákna. Môžete použiť mokrú handričku a/alebo vysávač s kefou.

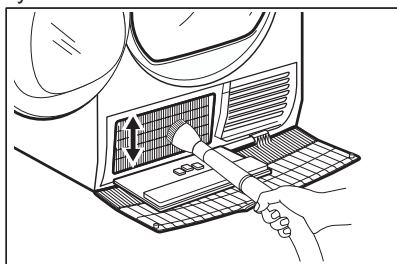

6. Zatvorte veko kondenzátora.
7. Páku otáčajte, kým počutelné nezapadne do svojej polohy.
8. Vložte filter späť.

10.4 Čistenie snímača vlhkosti



UPOZORNENIE!

Riziko poškodenia snímača vlhkosti. Na čistenie snímača nepoužívajte abrazívne materiály ani ocelové drôtenky.

Na zabezpečenie najlepších výsledkov sušenia je spotrebič vybavený kovovým snímačom vlhkosti. Nachádza sa na vnútornej strane oblasti dvierok.

Počas používania sa môže povrch snímača znečistiť, čo znižuje výkon sušenia.

Snímač odporúčame čistiť minimálne 3 alebo 4 razy alebo ak si všimnete pokles výkonu sušenia.

Na čistenie môžete použiť tvrdšiu stranu špongie na umývanie riadu a trochu octu alebo mydla na riad.

Čistenie snímača:

1. Otvorte plniace dvierka.
2. Povrchy snímača teploty vyčistite niekoľkonásobným utrením kovového povrchu.

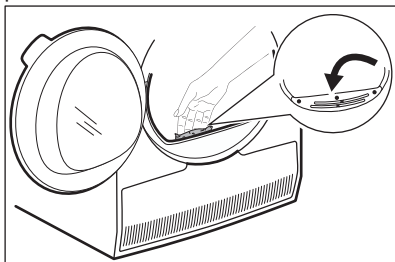

10.5 Čistenie bubna



VAROVANIE!

Pred čistením spotrebič odpojte od elektrickej siete.

Na čistenie vnútra bubna a filtrov bubna použite štandardný neutrálny mydlový saponát. Vyčistený povrch vysušte mäkkou handričkou.



UPOZORNENIE!

Na čistenie bubna nepoužívajte abrazívne materiály ani oceľové drôtenky.

10.6 Čistenie ovládacieho panela a krytu

Na čistenie ovládacieho panela a krytu používajte štandardný neutrálny mydlový saponát.

Umývajte navlhčenou handričkou. Vyčistený povrch vysušte mäkkou handričkou.











UPOZORNENIE!



Nepoužívajte čistiace prostriedky na nábytok ani prostriedky, ktoré môžu spôsobiť koróziu.

10.7 Čistenie otvorov na prúdenie vzduchu

Pomocou vysávača odstráňte z otvorov na prúdenie vzduchu vlákna.

11. ODSTRAŇOVANIE PROBLÉMOV

Problém 1)	Možná príčina	Riešenie
Sušička nefunguje.	Sušička nie je zapojená do elektrickej siete.	Sušičku zapojte so sieťovej zásuvky. Skontrolujte poistku v skrinke s poistkami (domáca sieť).
	Dvierka sú otvorené.	Zatvorte dvierka spotrebiča.
	Nestlačili ste tlačidlo  Zap./Vyp..	Stlačte tlačidlo  Zap./Vyp..
	Nedotkli ste sa tlačidla  Štart/Prestávka.	Dotknite sa tlačidla  Štart/Prestávka.
Výsledky sušenia nie sú uspokojivé.	Spotrebič je v pohotovostnom režime.	Stlačte tlačidlo  Zap./Vyp..
	Nastavili ste nevhodný program.	Zvoľte vhodný program. 2)
	Filter je zanesený.	Filter vyčistite. 3)
	 Voliteľná funkcia Stupeň vysušenia bola nastavená na  Sušchá na žehlenie. 4)	Zmeňte voliteľnú funkciu  Stupeň vysušenia na vyššiu úroveň.
	Náplň bola príliš veľká.	Neprekročte maximálny objem náplne.
	Otvory na prúdenie vzduchu sú zanesené.	Otvory na prúdenie vzduchu v dolnej časti spotrebiča vyčistite.
	Špina na snímači vlhkosti v bubne.	Vyčistite predný povrch bubne.
	Úroveň sušenia nebola nastavená na požadovanú úroveň.	Upravte úroveň sušenia. 5)
	Kondenzátor je upchaný.	Kondenzátor vyčistite. 3)
	Nakladacie dvierka sa nedajú zatvoriť	Filter nie je uzamknutý v polohe.
Medzi dvierkami a tesnením sa zachytila bielizeň.		Vyberte zachytenú bielizeň a zatvorte dvierka.
Nie je možné zmeniť program ani voliteľnú funkciu.	Po spustení cyklu nie je možné zmeniť program ani voliteľnú funkciu.	Sušičku vypnite a znova zapnite. Zmeňte program alebo voliteľnú funkciu podľa potreby.
Nie je možné vybrať voliteľnú funkciu. Zaznie zvukový signál.	Voliteľná funkcia, ktorú ste sa snažili nastaviť, nie je dostupná pre vybraný program.	Sušičku vypnite a znova zapnite. Zmeňte program alebo voliteľnú funkciu podľa potreby.

Problém 1)	Možná příčina	Riešenie
Na displeji sa zobrazí neočakávaný čas trvania.	Trvanie sušenia sa počíta podľa veľkosti náplne a vlhkosti.	Proces je automatizovaný – spotrebič pracuje správne.
Program je nečinný.	Nádružka na vodu je plná.	Nádružku na vodu vyprázdnite  a stlačte tlačidlo Štart/Prestávka. ³⁾
Príliš krátky cyklus sušenia.	Veľkosť náplne je malá.	Nastavte časový program. Časová hodnota musí zohľadňovať množstvo bielizne. Na vysušenie jedného kusu alebo malého množstva bielizne odporúčame krátke časy sušenia.
	Bielizeň je príliš suchá.	Vyberte vhodný časový program alebo vyššiu úroveň sušenia (napr.  Extra suchá)
Cyklus sušenia je príliš dlhý ⁶⁾	Filter je zanesený.	Filter vyčistite.
	Príliš veľa bielizne.	Neprekročte maximálny objem náplne.
	Bielizeň nebola dostatočne odstredená.	Bielizeň dôkladne odstredzte v práčke.
	Veľmi nízka alebo vysoká izbová teplota – toto nie je porucha spotrebiča.	Uistite sa, že izbová teplota je vyššia ako +5 °C a nižšia ako +35 °C. Optimálna izbová teplota pre dosiahnutie najlepších výsledkov sušenia je medzi 19-24 °C.

¹⁾ Ak sa na displeji zobrazí chybové hlásenie (napr. E51): Sušičku vypnite a znova zapnite. Nastavte nový program. Dotknite sa tlačidla Štart/Prestávka. Ak spotrebič nefunguje, kontaktujte servisné stredisko a poskytnite číslo chyby.

²⁾ Riadte sa popisom programu – pozrite si kapitolu PROGRAMY.

³⁾ Pozrite si kapitolu OŠETROVANIE A ČISTENIE.

⁴⁾ Iba sušičky s voliteľnou funkciou Stupeň vysušenia.

⁵⁾ Pozrite si kapitolu TIPY A RADY.

⁶⁾ Poznámka: Cyklus sušenia sa ukončí automaticky po maximálne 5 hodinách.

11.1 Možné príčiny neuspokojivých výsledkov sušenia:

- Filter je zanesený. Zanesený filter znižuje účinok sušenia.
- Otvory na prúdenie vzduchu sú upchané.
- Snímač vlhkosti je znečistený.

- Bubon je špinavý.
- Nevhodné nastavenie predvolenej úrovne vysušenia. Pozrite si kapitolu *Nastavenie predvolenej úrovne vysušenia*
- Izbová teplota je príliš nízka alebo príliš vysoká. Optimálna izbová teplota je medzi 19-24 °C.

12. TECHNICKÉ ÚDAJE

Výška x šírka x hĺbka	850 x 596 x 638 mm (maximálne 663 mm)
Max. hĺbka s otvorenými dvierkami spotrebiča	1108 mm
Max. šírka s otvorenými dvierkami spotrebiča	958 mm
Nastaviteľná výška	850 mm (+ 15 mm – nastaviteľné nožičky)
Objem bubna	118 l
Maximálna náplň	7,0 kg
Napätie	230 V
Frekvencia	50 Hz
Hladina akustického výkonu	66 dB
Celkový výkon	800 W
Trieda energetickej efektívnosti	A++
Spotreba energie štandardného programu na bavlnu pri plnej náplni. ¹⁾	1,71 kWh
Spotreba energie štandardného programu na bavlnu pri čiastočnej náplni. ²⁾	0,97 kWh
Ročná spotreba energie ³⁾	210,7 kWh
Spotreba energie v pohotovostnom režime ⁴⁾	0,50 W
Spotreba energie vo vypnutom režime ⁴⁾	0,50 W
Druh použitia	Domácnosť
Povolená okolitá teplota	+5 °C až +35 °C
Úroveň ochrany proti vniknutiu pevných častíc a vlhkosti je zabezpečená ochranným krytom, okrem miesta, kde nemá nízkonapäťové zariadenie žiadnu ochranu proti vlhkosti	IPX4
Označenie plynu	R290

Hmotnosť	0,140 kg
----------	----------

- 1) Podľa normy EN 61121. 7,0 kg bavlny odstredenej pri 1 000 ot./min.
- 2) Podľa normy EN 61121. 3,5 kg bavlny odstredenej pri 1 000 ot./min.
- 3) Spotreba energie za rok v kWh vypočítaná pre 160 cyklov sušenia so štandardným programom na sušenie bavlny pri plnej a čiastočnej náplni a na základe spotreby pri úsporných režimoch. Skutočná spotreba energie na cyklus bude závisieť od spôsobu používania spotrebiča (NARIADENIE (EÚ) č. 392/2012).
- 4) Podľa normy EN 61121.

Informácie v hore uvedenej tabuľke sú v súlade s nariadením Európskej komisie 392/2012, ktorým sa zavádza smernica 2009/125/ES.

13. PRÍSLUŠENSTVO

13.1 Špeciálna súprava

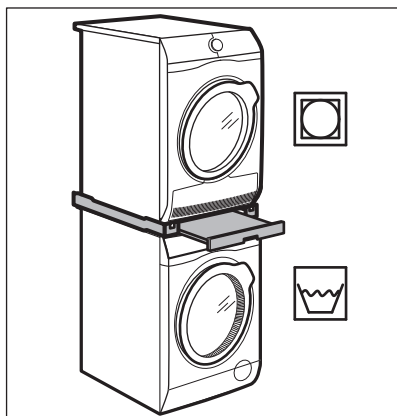

Názov príslušenstva: SKP11GW,
STA9GW

K dispozícii od autorizovaného
dodávateľa.

Montážnu súpravu môžete použiť iba pri
práčkach a sušičkách uvedených v
brožúre. Pozrite si priloženú brožúru.

Pozorne si prečítajte pokyny dodávané s
príslušenstvom.

13.2 Súprava na vypúšťanie vody

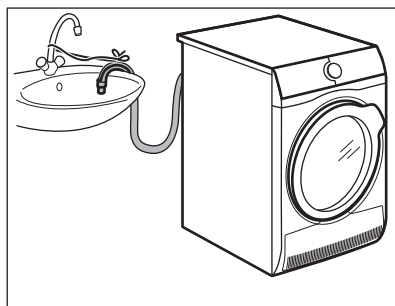

Názov príslušenstva: DK11.

K dispozícii od autorizovaného predajcu
(možné pripojenie k niektorým typom
bubnových sušičiek)

Na vypustenie skondenzovanej vody do
umývadla, sifónu, odtokového žlabu a
pod. Po inštalácii sa nádoba na vodu
automaticky vypustí. Nádoba na vodu
musí ostať v spotrebiči.

Nainštalovaná hadica musí byť
minimálne 50 cm až maximálne 100 cm
od úrovne podlahy. Hadica nesmie
vytvoriť slučku. V prípade potreby skráťte
hadicu.

Pozorne si prečítajte pokyny dodávané s
príslušenstvom.

14. INFORMAČNÝ LIST K VÝROBKU PODĽA NARIADENIA EÚ 1369/2017

Informačný list k výrobku	
Obchodná značka	AEG
Model	T7DEG47W, PNC916098693
Menovitá kapacita v kg	7,0
Odvetrávací alebo kondenzačný bubnový sušička	Kondenzátor (Kondezátor)
Trieda energetickej efektívnosti	A++
Spotreba energie v kWh za rok na základe 160 cyklov sušenia pre štandardný program pre bavlnu pri plnom a čiastočnom naplnení, a spotreba režimov s nízkou spotrebou energie. Skutočná spotreba energie cyklu bude závisieť od toho, ako sa bude spotrebič používať.	210,7
Automatická bubnová sušička pre domácnosť alebo neautomatická bubnová sušička pre domácnosť	Automatický
Spotreba energie štandardného programu pre bavlnu pri plnom naplnení v kWh	1,71
Spotreba energie štandardného programu pre bavlnu pri čiastočnom naplnení v kWh	0,97
Spotreba elektrickej energie v režime vypnutia vo W	0,50
Spotreba elektrickej energie v režime ponechania v zapnutom stave vo W	0,50
Trvanie „režimu ponechania v zapnutom stave“ v minútach	10
Štandardný program pre bavlnu používaný pri plnom alebo čiastočnom naplnení je štandardný program sušenia, na ktorý sa vzťahuje informácia na štítku a v opise výrobku, že tento program je vhodný na sušenie bavlnenej bielizne a že je najúčinnjším programom pre bavlnu z hľadiska spotreby energie	
Vážený čas trvania štandardného programu pre bavlnu pri plnom a čiastočnom naplnení v minútach	124
Čas trvania štandardného programu pre bavlnu pri plnom naplnení v minútach	162
Čas trvania štandardného programu pre bavlnu pri čiastočnom naplnení v minútach	96
Trieda účinnosti kondenzácie na stupnici od G (najnižšia účinnosť) po A (najvyššia účinnosť)	B

Priemerná účinnosť kondenzácie štandardného programu pre bavlnu pri plnom naplnení ako percento	81
Priemerná účinnosť kondenzácie štandardného programu pre bavlnu pri čiastočnom naplnení ako percento	81
Vážená účinnosť kondenzácie štandardného programu pre bavlnu pri plnom a čiastočnom naplnení	81
Hladina akustického výkonu v dB	66
Vstavaný spotrebič A/N	Nie

Informácie v hore uvedenej tabuľke sú v súlade s nariadením Európskej komisie 392/2012, ktorým sa zavádza smernica 2009/125/ES.

15. OCHRANA ŽIVOTNÉHO PROSTREDIA

Materiály označené symbolom  odovzdajte na recykláciu. Obal hodte do príslušných kontajnerov na recykláciu. Chráňte životné prostredie a zdravie ľudí a recyklujte odpad z elektrických a elektronických spotrebičov. Nelikvidujte

spotrebiče označené symbolom spolu s odpadom z domácnosti.  Výrobok odovzdajte v miestnom recyklačnom zariadení alebo sa obráťte na obecný alebo mestský úrad.

www.aeg.com/shop



136963811-A-012020



AEG